

Федеральное бюджетное учреждение «Российский центр защиты леса»
Филиал ФБУ «Рослесозащита» «Центр защиты леса Ставропольского края»

УТВЕРЖДАЮ

Директор филиала ФБУ «Рослесозащита»
«Центр защиты леса Ставропольского края»

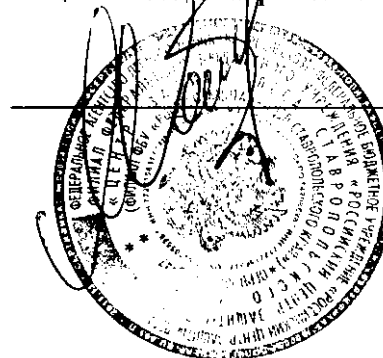

Вендин А.В.

АКТЫ
ЛЕСОПАТОЛОГИЧЕСКОГО ОБСЛЕДОВАНИЯ НА
ТЕРРИТОРИИ ГОРОДСКОГО СТАВРОПОЛЬСКОГО
ЛЕСНИЧЕСТВА В УРОЧИЩЕ «ТАМАНСКАЯ ЛЕСНАЯ ДАЧА»
ЗА 2022 ГОД

г. Ставрополь, 2022 г.

Утверждаю

И.о. заместителя главы администрации г. Ставрополя,
член Комитета городского хозяйства
Администрации г. Ставрополя,
первый заместитель руководителя комитета
городского хозяйства администрации г. Ставрополя



В.И. Кишкинев

Дата:

**Акт
лесопатологического обследования № 2022 - 10 /- 37**

лесных насаждений Ставропольское городское лесничество (лесопарк)
Ставропольский край (субъект Российской Федерации)

Способ лесопатологического обследования:

1. Визуальный
2. Инструментальный

<input type="checkbox"/>
<input checked="" type="checkbox"/>

Место проведения

Участковое лесничество	Урочище (дача)	Квартал	Выдел	Площадь выдела, га	Лесопатологический выдел	Площадь лесопатологического выдела, га
-	Таманская лесная дача	5	3	0,8	-	-

Лесопатологическое обследование проведено на общей площади 0,8 га

Кадастровый номер участка: _____

(по участкам, предоставленным в постоянное (бессрочное) пользование, аренду)

Документ о праве пользования: _____

(тип документа о праве пользования, дата, номер, вид разрешенности использования лесов)

2. Инструментальное обследование лесного участка.

(раздел включается в акт, в случае проведения лесопатологического обследования визуальным способом)

2.1. Лесничество Ставропольское городское Уч. лесничество _____

Урочище (дача) Таманская лесная дача Квартал _____ 5 _____ Выдел _____ 3 _____

Наличие ограничений или особенностей участка, влияющих на назначение СОМ:

(отметка о наличии ООПТ, ОЗУ, водоохранной зоны, радиоактивного загрязнения лесов, угрозы возникновения очагов вредных организмов или пожарной опасности в лесах)

2.2 Фактическая таксационная характеристика лесного насаждения не соответствует таксационному описанию.

Причина не соответствия: Давность лесоустройства 10 и более лет

Ведомость насаждений с выявленными несоответствиями таксационным описаниям приведена в приложении 1 к Акту.

2.3. Состояние насаждений:

с нарушенной устойчивостью (средневзвешенная категория состояния $\geq 1,51 - < 4,50$)

с утраченной устойчивостью (средневзвешенная категория состояния $\geq 4,51$)

устойчивое (средневзвешенная категория состояния $< 1,50$)

2.4. Причины ослабления, повреждения, средневзвешенная категория состояния насаждения:

Засуха (код 830). Средневзвешенная категория насаждения (Кср.нас. = 2,51)

2.4.1 Повреждено огнём:

Вид пожара	Порода	Состояние корневых лап		Состояние корневой шейки		Подсушивание луба		Обугленность древесины более 1/3 высоты ствола	
		процент поврежденных огнем корней	процент деревьев с данным повреждением	ожог корневой шейки по окружности (1/4, 2/4, 3/4, более 3/4)	процент деревьев с данным повреждением	по окружности (1/4, 2/4, 3/4, более 3/4)	процент деревьев с данным повреждением	по окружности ствола (менее 1/2, более 1/2)	процент деревьев с данным повреждением
1	2	3	4	5	6	7	8	9	10
не выявлено									

2.4.2 Заселено (отработано) стволовыми вредителями:

Вид вредителя	Порода	Встречаемость заселенных деревьев, % от запаса породы	Встречаемость отработанных деревьев, % от запаса породы	Степень заселения лесного насаждения (слабая, средняя, сильная)		
				5	6	7
1	2	3	4	5	6	7
не выявлено						

2.4.3 Поражено болезнями:

Вид болезни	Порода	Встречаемость (% пораженных деревьев)	Степень поражения лесного насаждения (слабая, средняя, сильная)		
			4	5	6
1	2	3	4	5	6
не выявлено					

2.5. Выборке подлежит 7,3 % от запаса

в том числе :

без признаков ослабления	-	% (причины назначения)
ослабленных	-	% (причины назначения)
сильно ослабленных	-	% (причины назначения)
усыхающих	-	% (причины назначения)
свежего сухостоя	-	%;
свежего ветровала	-	%;
свежего бурелома	-	%;
старого ветровала	2,0	%;
старого бурелома	2,0	%;
старого сухостоя	3,3	%;

2.6. Полнота лесного насаждения после уборки деревьев, подлежащих рубке, составит 0,7

Критическая полнота для данной категории лесных насаждений и преобладающей породы составл 0,3

ЗАКЛЮЧЕНИЕ к инструментальному обследованию участка.

Участковое лесничество	Урочище (дача)	Квартал	Выдел	Площадь выдела, га	Лесопатологический выдел	Площадь лесопатологического выдела, га	Вид мероприятия	Площадь мероприятия, га	Породы	Доля выбираемой древесины по запасу, %	Рекомендуемый срок проведения мероприятия
1	2	3	4	5	6	7	8	9	10	11	12
	Таманская лесная дача	5	3	0,8	-	-	Выборочная санитарная рубка (ВСП)	0,8 га	ЯО	7,3 %	до 3 кв. 2024 г.
									-		
									-		
									-		
									-		
									-		
									-		
									-		
									-		

ЗАКЛЮЧЕНИЕ: Насаждение с нарушенной устойчивостью. Средневзвешанная категория насаждения (Кср.нас. = 2,51). С целью предотвращения негативных процессов, снижения ущерба от их воздействия, назначено: Выборочная санитарная рубка (ВСП) Выбираемый запас на 0,8 га: 10 м³, в том числе (ЯО - 10 м³).

Ведомость перчета деревьев, назначенных в рубку, и абрис лесного участка прилагаются (прил. 2 и 3 к данному акту).

РЕКОМЕНДАЦИИ по проведению мероприятий, не относящихся к мероприятиям по предупреждению распространения вредных организмов.

Дата проведения обследований: 20.09.2022 Дата составления документа: 19.10.2022

Исполнитель работ по проведению лесопатологического обследования: инженер-лесопатолог I категории отдела защиты леса и ГЛПМ филиала ФБУ "Рослесозащита" "ЦЗЛ Ставропольского края"

ФИО Алейникова Т.Г. Подпись  Тел.: 8 (8652) 94-41-84

Результаты проведения лесопатологических обследований лесных насаждений за Сентябрь 2022 год

Участковое лесничество Славгородское городское Урочище (лесная дача) Таманская лесная дача
 Субъект Российской Федерации Ставропольский край Лесничество (лесопарк) Ставропольское городское Тип леса Лесничества
 Категория защитных лесов Защитные Категория Лесопосадки Назначение Рубка

№ квартала	№ участка	№ выдела	№ выдела, га	Лесное назначение лесов	Категория защитных лесов	ОЗУ	№ лесопосадочного выдела	№ выдела лесопосадочного выдела, га	Остав породы	Таксиональная характеристика										Число деревьев на посев, шт.	Распределение деревьев по категориям состояния, % от запаса				Причины ослабления, повреждения	Подложит рубке, %	Назначенные мероприятия																		
										доля породы	порода	возраст	средняя высота, м	средний диаметр, см	тип леса	полнота	фонитет	Запас I га, м³	без признаков ослабления		ослабленные		сильно ослабленные				убыточные		свежий сухой	свежий ветровал	свежий бурелом	старый сухой	старый ветровал	старый бурелом	вид	площадь, га									
5	3	0.8		Защитные	Лесопосадки			10ЯО										173													830, 7.3%			Выборочная санитарная рубка (В.Р.)	0.8 га										
																		1.3																											
Итого по распределению:													506							173	1.3																								

Условные обозначения: Н - деревья не подлежат рубке; Р - деревья подлежат рубке.

Причины повреждения насаждения: Засуха (код 830).

Исполнитель работ по проведению лесопатологического обследования: инженер-лесопатолог I категории отдела защиты леса и ГЛПМ филиала ФБУ "Рослесозащита" ЦЗЛ Ставропольского края
 ФИО Алейникова Т.Г. Подпись  Телефон: 8 (8652) 94-41-84
 Дата составления документа 19.10.2022

ВРЕМЕННАЯ ПРОБНАЯ ПЛОЩАДЬ

1.1 Субъект Российской Федерации Ставропольский край

Лесничество Ставропольское городское Уч.лесничество -

Урочище(лесная дача) Таманская лесная дача

Квартал 5 Выдел 3

Площадь выдела 0,8 га. Лесопатологический выдел -

Площадь лесопатологического выдела - га

1.2. Метод перече́та Сплошной пере́чёт

Количество лент / площадок -

Размеры площадок (длина x ширина/радиус) - Размер временной пробной площади: 0,8 га

Площадь мероприятия 0,8 га

1.3. Фактическая таксационная характеристика насаждения:

состав 10ЯО

возраст 74 / лет; тип леса свдч полнота 0,8

запас на га 173 бонитет 1

1.4. Номер очага вредных организмов

Тип очага вредных организмов: эпизодический, хронический (нужное подчеркнуть) -

Фаза развития очага вредных организмов: начальная, нарастания численности, собственно вспышка, кризис (нужное подчеркнуть).

1.5. Причина ослабления, повреждения насаждения и время:

Засуха (код 830).

Состояние насаждения: **Насаждение с нарушенной устойчивостью, Средневзвешанная категория насаждения (Кер.нас. = 2,51)**

1.6. Назначенные мероприятия:

Выборочная санитарная рубка (ВСР)

Исполнитель работ по проведению лесопатологического обследования: инженер-лесопатолог 1 категории отдела защиты леса и ГЛПМ филиала ФБУ "Рослесозащита" "ЦЗЛ Ставропольского края"

Ф. И. О. Алейникова Т.Г. Подпись 

Дата составления документа: 19.10.2022



Абрис лесного участка
с обозначенными границами

Субъект Российской Федерации: Ставропольский край
Лесничество: Ставропольское городское
Урочище "Таманская лесная дача", квартал № 5, выдел № 3, площадь 0,8 га.
Вид мероприятия: ВСП

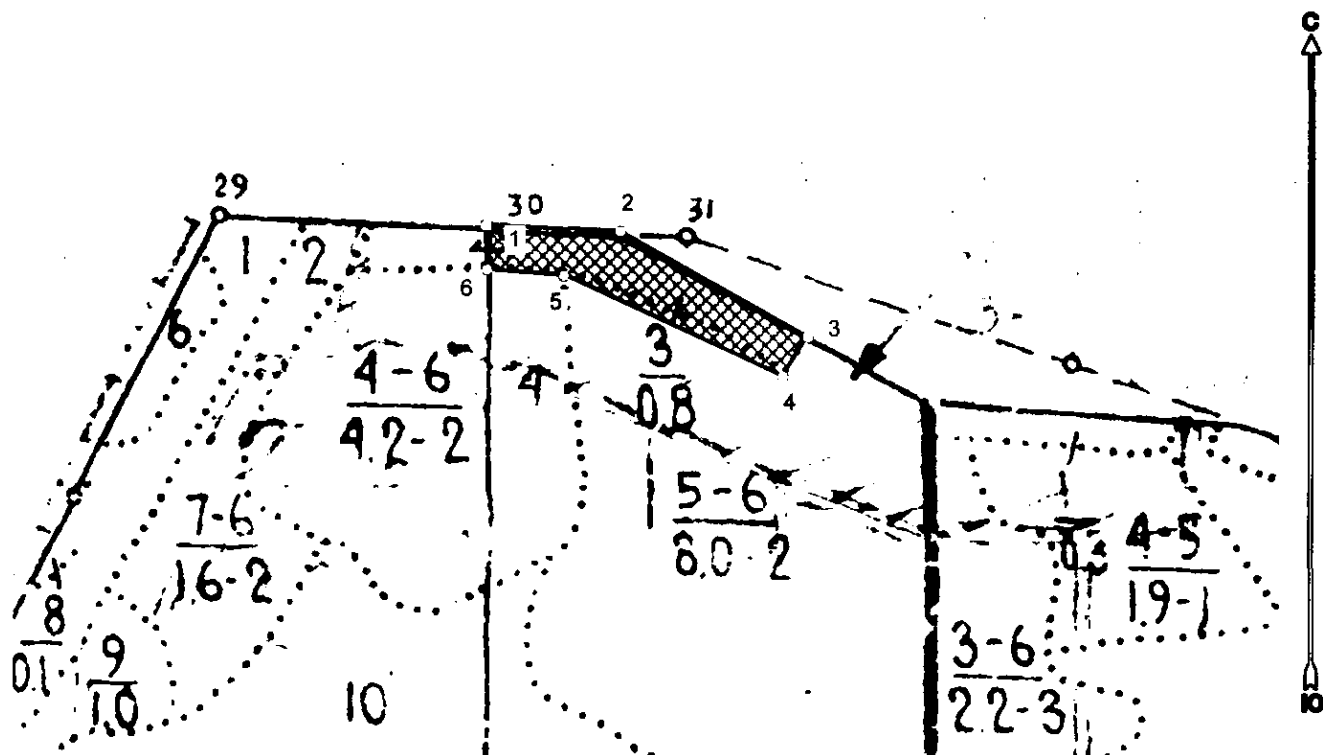
Масштаб 1:5000



Условные обозначения:

	границы назначаемых мероприятий
	поворотные точки

Исполнитель: заместитель начальника отдела ЗЛ и ГЛПМ Т.Г.Алейникова
(должность, фамилия, инициалы, подпись)



* в таблицах приведены магнитные углы
(магнитное склонение 0 / не задано)

Экспликация или координаты поворотных точек лесосеки:

Общая площадь: 0,8 га

Номера точек	Координаты точки	Румбы линий	Длина, м
1 - 2	41° 55' 17,14"; 45° 03' 27,76";	ЮВ 87,5°	91,8
2 - 3	41° 55' 21,33"; 45° 03' 27,63";	ЮВ 61,0°	146,9
3 - 4	41° 55' 27,20"; 45° 03' 25,32";	ЮЗ 32,0°	31,8
4 - 5	41° 55' 26,43"; 45° 03' 24,45";	СЗ 65,5°	164,8
5 - 6	41° 55' 19,57"; 45° 03' 26,66";	СЗ 85,5°	52,6
6 - 1	41° 55' 17,18"; 45° 03' 26,79";	СЗ 1,5°	29,9

№ выдела	Ленты (круговой площадки) перече́та				
	Сплошной пере́чёт				
3					

Исполнитель: заместитель начальника отдела ЗЛ и ГЛПМ Т.Г.Алейникова

(должность, фамилия, инициалы, подпись)



* в таблицах приведены магнитные углы
(магнитное склонение 0 / не задано)

Дата составления 19.10.2022

Широта 45.05732

Долгота 41.92354

Место проведения Ставропольское городское лесничество, урочище "Таманская лесная дача", квартал 5, выдел 3, площадь выдела 0,8 га,

Вид мероприятия Выборочная санитарная рубка (ВСП)



Исполнитель работ по проведению лесопатологического обследования: заместитель начальника отдела защиты леса и ГЛПМ филиала ФБУ "Рослесозащита" "ЦЗЛ Ставропольского края"

ФИО Алейникова Т.Г. Подпись

Тел.: 8 (8652) 94-41-84

Утверждаю

И.о. заместителя главы администрации г. Ставрополя,

руководитель комитета городского хозяйства

администрации г. Ставрополя,

первый заместитель руководителя комитета

городского хозяйства администрации г. Ставрополя

В.И. Кишкинев

Дата:



Акт
лесопатологического обследования № 2022 - 10 / - 38

лесных насаждений Ставропольское городское лесничество (лесопарк)

Ставропольский край (субъект Российской Федерации)

Способ лесопатологического обследования:

1. Визуальный

2. Инструментальный

<input type="checkbox"/>
<input checked="" type="checkbox"/>

Место проведения

Участковое лесничество	Урочище (дача)	Квартал	Выдел	Площадь выдела, га	Лесопатологический выдел	Площадь лесопатологического выдела, га
-	Таманская лесная дача	5	4	4.2	1	1.1

Лесопатологическое обследование проведено на общей площади 1,1 га

Кадастровый номер участка: -

(для участков, представленных в постоянное (бессрочное) пользование, аренду)

Документ о праве пользования:

-

(тип документа о праве пользования, дата, номер, вид разрешенного использования лесов)

2. Инструментальное обследование лесного участка.

(раздел включается в акт, в случае проведения лесопатологического обследования визуальным способом)

2.1. Лесничество Ставропольское городское Уч. лесничество _____

Урочище (дача) Таманская лесная дача Квартал 5 Выдел 4

Наличие ограничений или особенностей участка, влияющих на назначение СОМ:

(отметка о наличии ООПТ, ОЗУ, водоохранной зоны, радиоактивного загрязнения лесов, угрозы возникновения очагов вредных организмов или пожарной опасности в лесах)

2.2 Фактическая таксационная характеристика лесного насаждения не соответствует таксационному описанию.

Причина не соответствия: Давность лесоустройства 10 и более лет

Ведомость насаждений с выявленными несоответствиями таксационным описаниям приведена в приложении 1 к Акту.

2.3. Состояние насаждений:

с нарушенной устойчивостью (средневзвешенная категория состояния $\geq 1,51 - < 4,50$)

с утраченной устойчивостью (средневзвешенная категория состояния $\geq 4,51$)

устойчивое (средневзвешенная категория состояния $< 1,50$)

✓
-
-

2.4. Причины ослабления, повреждения, средневзвешенная категория состояния насаждения:

Засуха (код 830). Средневзвешенная категория насаждения (Кер.нас. = 2,55)

2.4.1 Повреждено огнём:

Вид пожара	Порода	Состояние корневых лап		Состояние корневой шейки		Подсушивание луба		Обугленность древесины более 1/3 высоты ствола	
		процент повреждённых огнём корневых лап	процент деревьев с данным повреждением	ожог корневой шейки по окружности (1/4, 2/4, 3/4, более 3/4)	процент деревьев с данным повреждением	по окружности (1/4, 2/4, 3/4, более 3/4)	процент деревьев с данным повреждением	по окружности ствола (менее 1/2; более 1/2)	процент деревьев с данным повреждением
1	2	3	4	5	6	7	8	9	10
не выявлено									

2.4.2 Заселено (отработано) стволовыми вредителями:

Вид вредителя	Порода	Встречаемость заселённых деревьев, % от запаса породы	Встречаемость отработанных деревьев, % от запаса породы	Степень заселения лесного насаждения (слабая, средняя, сильная)		
				5	6	7
1	2	3	4	5	6	7
не выявлено						

2.4.3 Поражено болезнями:

Вид болезни	Порода	Встречаемость (% поражённых деревьев)	Степень поражения лесного насаждения (слабая, средняя, сильная)		
			4	5	6
1	2	3	4	5	6
не выявлено					

2.5. Выборке подлежит 13,5 % от запаса

в том числе :

без признаков ослабления	-	% (причины назначения)
ослабленных	-	% (причины назначения)
сильно ослабленных	-	% (причины назначения)
усыхающих	-	% (причины назначения)
свежего сухостоя	-	%;
свежего ветровала	-	%;
свежего бурелома	-	%;
старого ветровала	4,5	%;
старого бурелома	2,3	%;
старого сухостоя	6,7	%;

2.6. Полнота лесного насаждения после уборки деревьев, подлежащих рубке, составит 0,6

Критическая полнота для данной категории лесных насаждений и преобладающей породы составл 0,3

ЗАКЛЮЧЕНИЕ к инструментальному обследованию участка.

Участковое лесничество	Урочище (дача)	Квартал	Выдел	Площадь выдела, га	Лесопатологический выдел	Площадь лесопатологического выдела, га	Вид мероприятия	Площадь мероприятия, га	Породы	Доля выбираемой древесины по запасу, %	Рекомендуемый срок проведения мероприятия
1	2	3	4	5	6	7	8	9	10	11	12
	Таманская лесная дача	5	4	4,2	1	1,1	Выборочная санитарная рубка (ВСП)	1,1 га	Г ЯО ДНН ЧШ - - - -	13,5 %	до 3 кв. 2024 г.

ЗАКЛЮЧЕНИЕ: Насаждение с нарушенной устойчивостью. Средневзвешанная категория насаждения (Кср.нас. = 2,55). С целью предотвращения негативных процессов, снижения ущерба от их воздействия, назначено: Выборочная санитарная рубка (ВСП) Выбираемый запас на 1,1 га: 37 м³, в том числе (Г - 21 м³, ЯО - 7 м³, ДНН - 6 м³, ЧШ - 3 м³).

Ведомость перечета деревьев, назначенных в рубку, и абрис лесного участка прилагаются (прил. 2 и 3 к данному акту).

РЕКОМЕНДАЦИИ по проведению мероприятий, не относящихся к мероприятиям по предупреждению распространения вредных организмов.

Дата проведения обследований: 20.09.2022

Дата составления документа: 19.10.2022

Исполнитель работ по проведению лесопатологического обследования: заместитель начальника отдела защиты леса и ГЛПМ филиала ФБУ "Рослесозащита" "ЦЛ Ставропольского края"

ФИО Алейникова Т.Г. Подпись



Тел.: 8 (8652) 94-41-84

Ведомость лесных участков с выявленными несоответствиями таксационным описаниям

Субъект Российской Федерации Ставропольский край Лесничество Ставропольское городское

Уч.лесничество Таманская лесная дача Урочище(лесная дача) Таманская лесная дача

Год проведения исследования	Номер квартала	Номер выдела	Целевое назначение лесов	Категория защитных лесов	ОЗУ	Источник данных	Номер лесопатологическог о выдела	Площадь лесопатологическог о выдела, га	Площадь лесопатологическог о выдела, га	Таксационная характеристика						Заложено пробных площадей				
										состав	попона	возраст, лет	средняя высота, м	средний диаметр, см	тип леса	полнота	бонитет	запас, м ³ /га	количество, шт.	общая площадь, га
1997	5	4	Защитные	Городские леса		ТО	Х	Х		512Я02ЧШДНН+КЛП	12	13	14	15	16	17	18	19	20	21
											Итого	-	-	-	-	0,8	2	260	Х	Х
1997	5	4	Защитные	Городские леса		Φ	1	1,1		4ГЗЯ02ДНН1ЧШ	1	80	22	26	26				102	Крутовые площадки постоянного радиуса (6 шт)
											ЯО	-	23	30				68		
											ДНН	-	21	28				40		
											ЧШ	-	21	24				37		
											-	-	-	-	0,7	2		-		
											-	-	-	-				-		
											-	-	-	-				-		
											-	-	-	-				-		
											-	-	-	-				-		
											-	-	-	-				-		
											-	-	-	-				-		
											Итого	-	-	-	0,7	2		247		

ТО - таксационные описания Φ - фактическая характеристика лесного насаждения

Исполнитель работ по проведению лесопатологического обследования: заместитель начальника отдела защиты леса и ГЛПМ филиала ФБУ "Рослесозащита" ЦЗЛ Ставропольского края"

ФИО Алейникова Т.Г. Юдпись 

ВРЕМЕННАЯ ПРОБНАЯ ПЛОЩАДЬ

1.1 Субъект Российской Федерации Ставропольский край

Лесничество Ставропольское городское Уч.лесничество -

Урочище(лесная дача) Таманская лесная дача

Квартал 5 Выдел 4

Площадь выдела 4,2 га. Лесопатологический выдел 1

Площадь лесопатологического выдела 1,1 га

1.2. Метод перчета Круговые площадки постоянного радиуса

Количество лент / площадок 6 шт

Размеры площадок (длина x ширина/радиус) R=11,3 м Размер временной пробной площади: 0,24 га

Площадь мероприятия 1,1 га

1.3. Фактическая таксационная характеристика насаждения:

состав 4ГЗЯО2ДНН1ЧШ

возраст 80 / лет; тип леса свдч полнота 0,7

запас на га 247 бонитет 2

1.4. Номер очага вредных организмов

Тип очага вредных организмов: эпизодический, хронический (нужное подчеркнуть) -

Фаза развития очага вредных организмов: начальная, нарастания численности, собственно вспышка, кризис (нужное подчеркнуть).

1.5. Причина ослабления, повреждения насаждения и время:

Засуха (код 830).

Состояние насаждения: **Насаждение с нарушенной устойчивостью, Средневзвешанная категория насаждения (Кер.нас. = 2,55)**

1.6. Назначенные

мероприятия: Выборочная санитарная рубка (ВСР)

Исполнитель работ по проведению лесопатологического обследования: заместитель начальника отдела защиты леса и ГЛПМ филиала ФБУ "Рослесозащита" "ЦЗЛ Ставропольского края"

Ф. И. О. Алейникова Т.Г. Подпись 

Дата составления документа: 19.10.2022



Абрис лесного участка
с обозначенными границами

Субъект Российской Федерации: Ставропольский край
Лесничество: Ставропольское городское
Урочище "Таманская лесная дача", квартал № 5, выдел № 4, площадь 1,1 га.
Вид мероприятия: ВСП

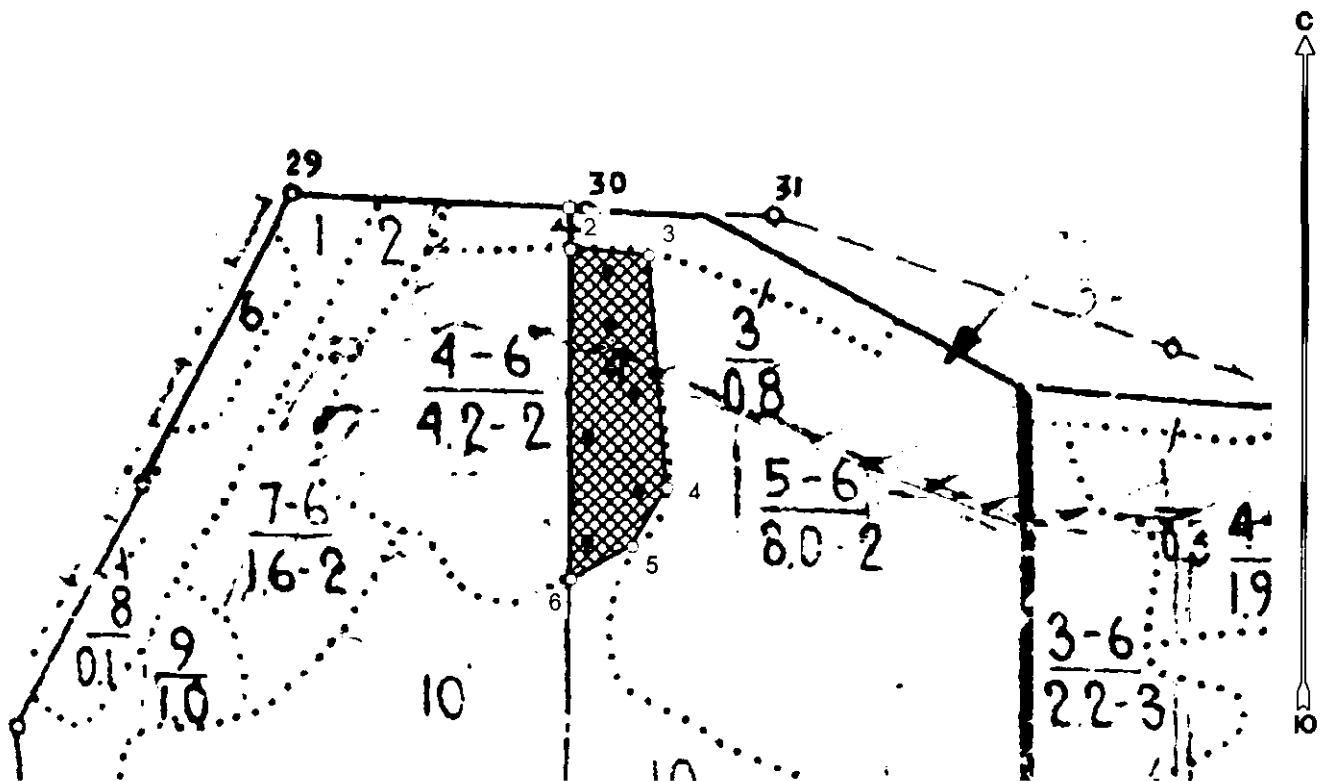
Масштаб 1:5000



Условные обозначения:

	границы на значаемых мероприятиях
	поворотные точки
	схематическое расположение пробных площадей

Исполнитель: заместитель начальника отдела ЗЛ и ГЛПМ Т.Г.Алейникова

(должность, фамилия, инициалы, подпись)

* в таблицах приведены магнитные углы
(магнитное склонение 0 / не задано)

Экспликация или координаты поворотных точек лесосеки:

Общая площадь: 1,1 га

Номера точек	Координаты точки	Румбы линий	Длина, м
1 - 2	41° 55' 17,18"; 45° 03' 27,67"	ЮВ 0,5°	26,7
	41° 55' 17,20"; 45° 03' 26,80"		
2 - 3		ЮВ 85,0°	52,4
3 - 4	41° 55' 19,58"; 45° 03' 26,66"	ЮВ 5,0°	152,6
4 - 5	41° 55' 20,17"; 45° 03' 21,73"	ЮЗ 30,5°	45,0
5 - 6	41° 55' 19,13"; 45° 03' 20,48"	ЮЗ 62,0°	46,5
6 - 2	41° 55' 17,25"; 45° 03' 19,77"	СЗ 0,5°	217,1

Размер ленты (круговой площадки) перече́та					Координаты начала, конца и поворотных точек лент перече́та/центров круговых площадок перече́та	
№ ленты (площадки)	длина, м	ширина, м	радиус, м	площадь, га		
1			11,3	0,04	45.057224°	41.922104°
2			11,3	0,04	45.056860°	41.922054°
3			11,3	0,04	45.056468°	41.922100°
4			11,3	0,04	45.056246°	41.922249°
5			11,3	0,04	45.055947°	41.921976°
6			11,3	0,04	45.055751°	41.922249°
Итого:				0,24		

Исполнитель: заместитель начальника отдела ЗЛ и ГЛПМ Т.Г.Алейникова

(должность, фамилия, инициалы, подпись)



* в таблицах приведены магнитные углы
(магнитное склонение 0 / не задано)

Дата составления 19.10.2022

Широта 45.0564

Долгота 41.9219

Место проведения Ставропольское городское лесничество, урочище "Таманская лесная дача", квартал 5, выдел 4, площадь выдела 4,2 га, лесопатологический выдел №1, площадь ЛПВ 1,1 га.

Вид мероприятия Выборочная санитарная рубка (ВСП)



Исполнитель работ по проведению лесопатологического обследования: заместитель начальника отдела защиты леса и ГЛПМ филиала ФБУ "Рослесозащита" "ЦЗЛ Ставропольского края"

ФИО Алейникова Т.Г. Подпись

Тел.: 8 (8652) 94-41-84

Утверждаю

И.о. заместителя главы администрации г. Ставрополя,
руководителя комитета городского хозяйства
администрации г. Ставрополя.

Первый заместитель руководителя комитета
городского хозяйства администрации г. Ставрополя

В.И. Кишкинев

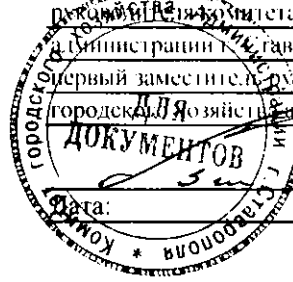

Акт

лесопатологического обследования № 2022 - 10 / - 39

лесных насаждений Ставропольское городское лесничество (лесопарк)

Ставропольский край (субъект Российской Федерации)

Способ лесопатологического обследования:

1. Визуальный

2. Инструментальный

<input type="checkbox"/>
<input checked="" type="checkbox"/>

Место проведения

Участковое лесничество	Урочище (дача)	Квартал	Выдел	Площадь выдела, га	Лесопатологический выдел	Площадь лесопатологический выдела, га
-	Таманская лесная дача	5	5	8	-	-

Лесопатологическое обследование проведено на общей площади 8 га

Кадастровый номер участка: _____

(только для участков, предоставленных в постоянное (бессрочное) пользование, аренду)

Документ о праве пользования: _____

(тип документа о праве пользования, дата, номер, вид разрешенного использования лесов)

2. Инструментальное обследование лесного участка.

(раздел включается в акт, в случае проведения лесопатологического обследования визуальным способом)

2.1. Лесничество Ставропольское городское Уч. лесничество _____

Урочище (дача) Таманская лесная дача Квартал 5 Выдел 5

Наличие ограничений или особенностей участка, влияющих на назначение СОМ:

(отметка о наличии ООПТ, ОЗУ, водоохранной зоны, радиоактивного загрязнения лесов, угрозы возникновения очагов вредных организмов или пожарной опасности в лесах)

2.2 Фактическая таксационная характеристика лесного насаждения не соответствует таксационному описанию.

Причина не соответствия: Давность лесоустройства 10 и более лет

Ведомость насаждений с выявленными несоответствиями таксационным описаниям приведена в приложении 1 к Акту.

2.3. Состояние насаждений:

с нарушенной устойчивостью (средневзвешенная категория состояния $\geq 1,51 - < 4,50$)

с утраченной устойчивостью (средневзвешенная категория состояния $\geq 4,51$)

устойчивое (средневзвешенная категория состояния $< 1,50$)

<input checked="" type="checkbox"/>
<input type="checkbox"/>
<input type="checkbox"/>

2.4. Причины ослабления, повреждения, средневзвешенная категория состояния насаждения:

Засуха (код 830). Средневзвешенная категория насаждения (Кср.нас. = 2.61)

2.4.1 Повреждено огнём:

Вид пожара	Порода	Состояние корневых лап		Состояние корневой шейки		Подсушивание луба		Обугленность древесины более 1/3 высоты ствола	
		процент повреждённых огнём корней	процент деревьев с данным повреждением	ожог корневой шейки по окружности (1/4, 2/4, 3/4, более 3/4)	процент деревьев с данным повреждением	по окружности (1/4, 2/4, 3/4, более 3/4)	процент деревьев с данным повреждением	по окружности ствола (менее 1/2, более 1/2)	процент деревьев с данным повреждением
1	2	3	4	5	6	7	8	9	10
не выявлено									

2.4.2 Заселено (отработано) стволовыми вредителями:

Вид вредителя	Порода	Встречаемость заселённых деревьев, % от запаса породы	Встречаемость отработанных деревьев, % от запаса породы	Степень заселения лесного насаждения (слабая, средняя, сильная)		
				5	6	7
1	2	3	4	5	6	7
не выявлено						

2.4.3 Поражено болезнями:

Вид болезни	Порода	Встречаемость (% поражённых деревьев)	Степень поражения лесного насаждения (слабая, средняя, сильная)		
			4	5	6
1	2	3	4	5	6
не выявлено					

2.5. Выборке подлежит 12,7 % от запаса

в том числе :

без признаков ослабления	-	% (причины назначения)
ослабленных	-	% (причины назначения)
сильно ослабленных	-	% (причины назначения)
усыхающих	-	% (причины назначения)
свежего сухостоя	-	%;
свежего ветровала	-	%;
свежего бурелома	-	%;
старого ветровала	7,6	%;
старого бурелома	-	%;
старого сухостоя	5,1	%;

2.6. Полнота лесного насаждения после уборки деревьев, подлежащих рубке, составит 0,7

Критическая полнота для данной категории лесных насаждений и преобладающей породы составл 0,3

ЗАКЛЮЧЕНИЕ к инструментальному обследованию участка.

Участковое лесничество	Урочище (дача)	Квартал	Выдел	Площадь выдела, га	Лесопатологический выдел	Площадь лесопатологического выдела, га	Вид мероприятия	Площадь мероприятия, га	Породы	Доля выбираемой древесины по запасу, %	Рекомендуемый срок проведения мероприятия
1	2	3	4	5	6	7	8	9	10	11	12
	Таманская лесная дача	5	5	8	-	-	Выборочная санитарная рубка (ВСП)	8,0	ДШП ЯО Г БЯР КЛП - - -	12,7	до 3 кв. 2024 г.

ЗАКЛЮЧЕНИЕ: Насаждение с нарушенной устойчивостью. Средневзвешанная категория насаждения (Кср.нас. = 2,61). С целью предотвращения негативных процессов, снижения ущерба от их воздействия, назначено: Выборочная санитарная рубка (ВСП) Выбираемый запас на 8 га: 251 м³, в том числе (ДШП - 93 м³, ЯО - 52 м³, Г - 88 м³, БЯР - 14 м³, КЛП - 4 м³).

Ведомость перчета деревьев, назначенных в рубку, и абрис лесного участка прилагаются (прил. 2 и 3 к данному акту).

РЕКОМЕНДАЦИИ по проведению мероприятий, не относящихся к мероприятиям по предупреждению распространения вредных организмов.

Дата проведения обследований: 20.09.2022

Дата составления документа: 19.10.2022

Исполнитель работ по проведению лесопатологического обследования: заместитель начальника отдела защиты леса и ГЛПМ филиала ФБУ "Рослесозащита" "ЦЗЛ Ставропольского края"

ФИО Алейникова Т.Г. Подпись



Тел.: 8 (8652) 94-41-84

Ведомость лесных участков с выявленными несоответствиями таксационным описаниям

Субъект Российской Федерации Ставропольский край Лесничество Ставропольское городское

Уч.лесничество Урочище(лесная дача) Таманская лесная дача

1	2	3	4	5	6	7	8	9	10	11	12	13	14	15	16	17	18	19	Заложено пробных площадей		
																			количество, шт.	общая площадь, га	
1	2	3	4	5	6	7	8	9	10	11	12	13	14	15	16	17	18	19	20	21	
																					по годам
1997	5	5	8.0	Защитные	Городские леса	-	Ф	-	-	4ДНН4ЯО2Г+БЯР+КЛП	4ДНН4ЯО2Г	ДНН	55	21	24	СВЧ	0.8	2	100	Х	Х
												ЯО	-	23	36				100		
												Г	-	20	20				50		
												-	-	-	-				-		
												-	-	-	-				-		
												-	-	-	-				-		
												-	-	-	-				-		
												-	-	-	-				-		
												-	-	-	-				-		
												Итого	-	-	-				-		
1997	5	5	8.0	Городские леса	-	Ф	-	-	4ДНН4ЯО2Г+БЯР+КЛП	4ДНН4ЯО2Г	ДНН	80	21	26	СВЧ	0.8	2	92	Х	Х	
											ЯО	-	23	26				90			
											Г	-	20	20				54			
											БЯР	-	16	12				7			
											КЛП	-	20	12				2			
											-	-	-	-				-			
											-	-	-	-				-			
											-	-	-	-				-			
											-	-	-	-				-			
											Итого	-	-	-				-			-
Крутовые площади постоянного ратуса (6 шт)																					

ТО - таксационные описания Ф - фактическая характеристика лесного насаждения

Исполнитель работ по проведению лесопатологического обследования: заместитель начальника отдела защиты леса и ГЛПМ филиала ФБУ "Рослесозащита" "ЦЗЛ Ставропольского края"

ФИО Алейникова Т.Г. Подпись 

Результаты проведения лесопатологических обследований лесных насаждений за Сентябрь 2022 год
 объект Российской Федерации Ставропольский край Лесничество (лесозарк) Ставропольское городское
 /частковое лесничество Тиманская лесная дача

Номер квартала	Номер выдела	Площадь выдела, га	Защитные	Категория защитных лесов	ОЗУ	Номер лесопатологического выдела	Площадь лесопатологического выдела, га	Состав породы	Таксационная характеристика										Число деревьев на пробе, шт	Распределение деревьев по категориям состояния, % от запаса												Причина ослабления, повреждения	Подлежит рубке, %	Назначенные мероприятия																
									Доли породы	порода	возраст	средняя высота, м	средний диаметр, см	тип леса	полнота	бонитет	Запас 1 га, м ³	без признаков ослабления		ослабленные			сильно ослабленные			усыхающие			свежий сухостой	свежий ветровал	свежий бурелом			старый сухостой	старый ветровал	старый бурелом	вид	площадь, га												
5	5	8,0		Защитные	Лопакские леса	.	.	4ДНН4Ю2Г+БЯР+КЛП	10	11	12	13	14	15	16	17	18	19	20	21	22	23	24	25	26	27	28	29	30	31	32	33	34	35	36	37	Вырочная санитарная рубка (БСР)	8,0												
									4	ДНН	80	21	26									92				64,8																4,0	8,7							
									4	Ю		23	26									90					70,0														1,2	6,0								
									2	Г		20	20									54					55,5														11,3	9,0								
									+	БЯР		16	12									7					68,2														18,7	6,6								
									+	КЛП		20	12						0,8			2					56,3														18,4									
									-	-		-	-									-					-														-									
Итого по распределению:															160																																			
Условные обозначения: Н - деревья не подлежат рубке, Р - деревья подлежат рубке.																																																		

Кол - 261
Класс - 2,61
Относ - 0%
Отл общ - 12,7%

Причины повреждения насаждения: Засуха (кол 830).

Исполнитель работ по проведению лесопатологического обследования: заместитель начальника отдела защиты леса и ГЛПМ филиала ФБУ "Рослесозащита" ЦЛЗ Ставропольского края
 ФИО Алейникова Т.Г.
 Подпись
 Телефон: 8 (8652) 94-41-84

да составление документа 19.10.2022

ВРЕМЕННАЯ ПРОБНАЯ ПЛОЩАДЬ

1.1 Субъект Российской Федерации Ставропольский край

Лесничество Ставропольское городское Учлесничество -

Урочище(лесная дача) Таманская лесная дача

Квартал 5 Выдел 5

Площадь выдела 8 га. Лесопатологический выдел -

Площадь лесопатологического выдела - га

1.2. Метод перечеа Круговые площадки постоянного радиуса

Количество лент / площадок 6 шт

Размеры площадок (длина х ширина/радиус) R=11,3 м Размер временной пробной площади: 0,24 га

Площадь мероприятия 8,0 га

1.3. Фактическая таксационная характеристика насаждения:

состав 4ДНН4ЯО2Г+БЯР+КЛП

возраст 80 / лет; тип леса свдч полнота 0,8

запас на га 245 бонитет 2

1.4. Номер очага вредных организмов

Тип очага вредных организмов: эпизодический, хронический (нужное подчеркнуть) -

Фаза развития очага вредных организмов: начальная, нарастания численности, собственно вспышка, кризис (нужное подчеркнуть).

1.5. Причина ослабления, повреждения насаждения и время:

Засуха (код 830).

Состояние насаждения: **Насаждение с нарушенной устойчивостью, Средневзвешанная категория насаждения (Кср.нас. = 2,61)**

1.6. Назначенные
мероприятия:

Выборочная санитарная рубка (ВСР)

Исполнитель работ по проведению лесопатологического обследования: заместитель начальника отдела защиты леса и ГЛПМ филиала ФБУ "Рослесозащита" "ЦЗЛ Ставропольского края"

Ф. И. О. Алейникова Т.Г.

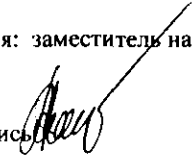
Подпись 

Дата составления документа: 19.10.2022



Абрис лесного участка
с обозначенными границами

Субъект Российской Федерации: Ставропольский край
Лесничество: Ставропольское городское
Урочище "Таманская лесная дача", квартал № 5, выдел № 5, площадь 8,0 га.
Вид мероприятия: ВСП

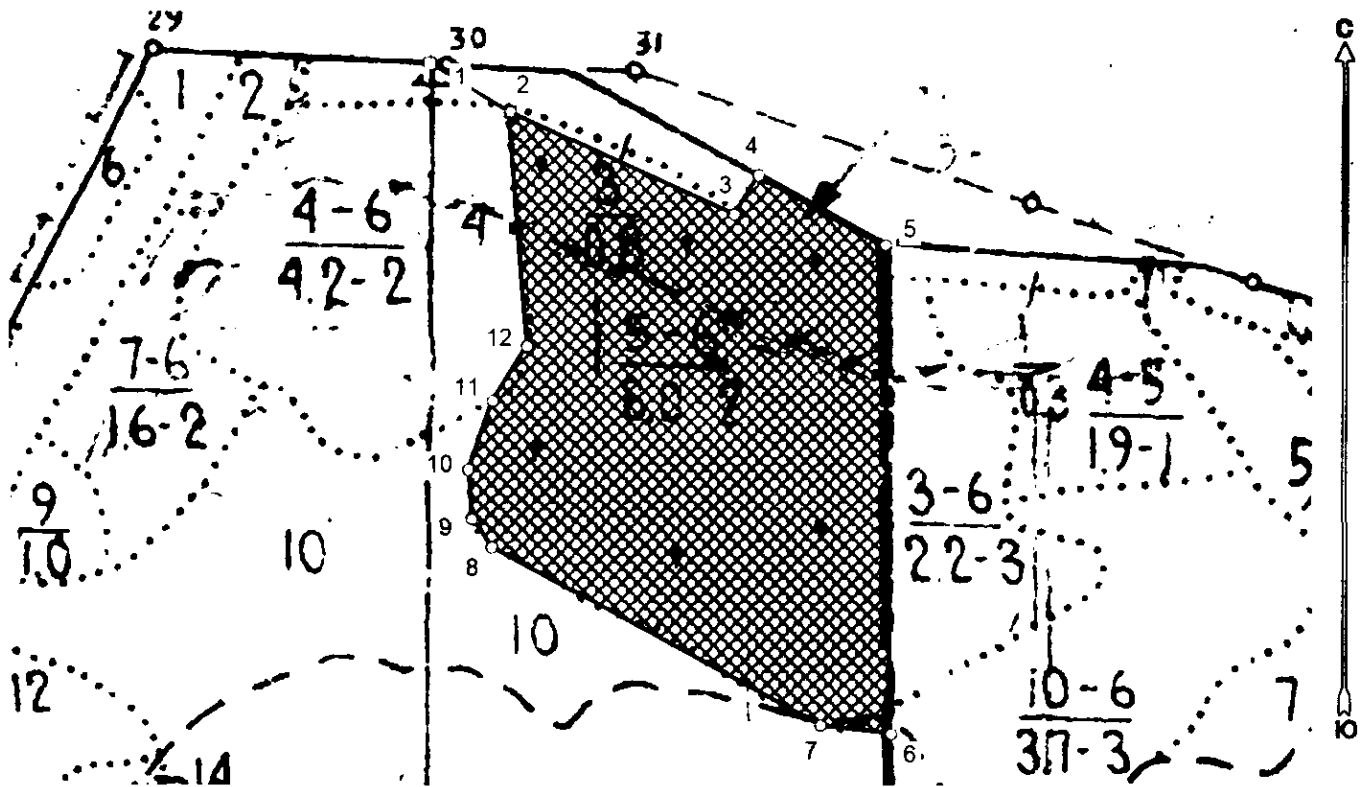
Масштаб 1:5000



Условные обозначения:

	границы назначаемых мероприятий
	поворотные точки
	схематическое расположение пробных площадей

Исполнитель: заместитель начальника отдела ЗЛ и ГЛПМ Т.Г.Алейникова
(должность, фамилия, инициалы, подпись)

* в таблицах приведены магнитные углы
(магнитное склонение 0 / не задано)

Экспликация или координаты поворотных точек лесосеки:

Общая площадь: 8,0 га

Номера точек	Координаты точки	Румбы линий	Длина, м
1 - 2	41° 55' 17,18"; 45° 03' 27,67"	ЮВ 59,0°	61,7
2 - 3	41° 55' 19,59"; 45° 03' 26,65"	ЮВ 65,5°	163,7
3 - 4	41° 55' 26,41"; 45° 03' 24,46"	СВ 32,5°	30,7
4 - 5	41° 55' 27,16"; 45° 03' 25,30"	ЮВ 61,5°	95,8
5 - 6	41° 55' 31,01"; 45° 03' 23,82"	ЮВ 0,5°	321,8
6 - 7	41° 55' 31,20"; 45° 03' 13,40"	СЗ 82,5°	46,9
7 - 8	41° 55' 29,08"; 45° 03' 13,59"	СЗ 62,0°	247,8
8 - 9	41° 55' 19,08"; 45° 03' 17,36"	СЗ 34,5°	22,5
9 - 10	41° 55' 18,50"; 45° 03' 17,96"	СЗ 4,5°	33,4
10 - 11	41° 55' 18,38"; 45° 03' 19,03"	СВ 19,5°	47,8
11 - 12	41° 55' 19,11"; 45° 03' 20,49"	СВ 31,5°	42,6
12 - 2	41° 55' 20,13"; 45° 03' 21,67"	СЗ 4,5°	154,1

Размер ленты (круговой площадки) перече́та					Координаты начала, конца и поворотных точек лент перече́та/центров круговых площадок перече́та	
№ ленты (площадки)	длина, м	ширина, м	радиус, м	площадь, га		
1			11,3	0,04	45.056865°	41.922905°
2			11,3	0,04	45.056539°	41.924058°
3			11,3	0,04	45.056334°	41.925299°
4			11,3	0,04	45.055850°	41.922883°
5			11,3	0,04	45.055448°	41.923973°
6			11,3	0,04	45.054516°	41.924753°
Итого:				0,24		

Исполнитель: заместитель начальника отдела ЗЛ и ГЛПМ Т.Г.Алейникова
(должность, фамилия, инициалы, подпись)



* в таблицах приведены магнитные углы
(магнитное склонение 0 / не задано)

Дата составления 19.10.2022

Широта 45.0569

Долгота 41.92291

Место проведения Ставропольское городское лесничество, урочище "Таманская лесная дача", квартал 5, выдел 5, площадь выдела 8,0 га.

Вид мероприятия Выборочная санитарная рубка (ВСР)



Исполнитель работ по проведению лесопатологического обследования: заместитель начальника отдела защиты леса и ГЛПМ филиала ФБУ "Рослесозащита" "ЦЗЛ Ставропольского края"

ФИО Алейникова Т.Г. Подпись

Тел.: 8 (8652) 94-41-84

Утверждаю

И.о. заместителя главы администрации г. Ставрополя,
руководителя Комитета городского хозяйства
администрации г. Ставрополя,
первый заместитель руководителя комитета
горо. хозяйства администрации г. Ставрополя
В.И. Кишкинев
Дата:

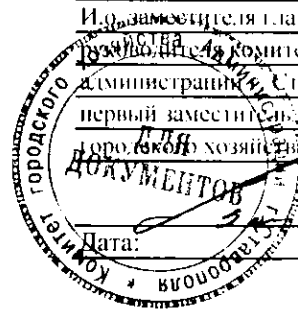

Акт
лесопатологического обследования № 2022 - 10 / - 40

лесных насаждений _____ Ставропольское городское _____ лесничество (лесопарк)
_____ Ставропольский край _____ (субъект Российской Федерации)

Способ лесопатологического обследования:

- 1. Визуальный
- 2. Инструментальный

<input type="checkbox"/>
<input checked="" type="checkbox"/>

Место проведения

Участковое лесничество	Урочище (дача)	Квартал	Выдел	Площадь выдела, га	Лесопатологический выдел	Площадь лесопатологического выдела, га
-	Таманская лесная дача	5	10	19	1	9,4

Лесопатологическое обследование проведено на общей площади 9,4 га

Кадастровый номер участка: _____
(только для участков, предоставленных в постоянное (бессрочное) пользование, аренду)

Документ о праве пользования: _____
(тип документа о праве пользования, дата, номер, вид разрешенного использования лесов)

2. Инструментальное обследование лесного участка.

(раздел включается в акт, в случае проведения лесопатологического обследования визуальным способом)

2.1. Лесничество Ставропольское городское Уч. лесничество _____

Урочище (дача) Таманская лесная дача Квартал _____ 5 _____ Выдел _____ 10 _____

Наличие ограничений или особенностей участка, влияющих на назначение СОМ:

(отметка о наличии ООПТ, ОЗУ, водоохранной зоны, радиоактивного загрязнения лесов, угрозы возникновения очагов вредных организмов или пожарной опасности в лесах)

2.2 Фактическая таксационная характеристика лесного насаждения не соответствует таксационному описанию.

Причина не соответствия: Давность лесоустройства 10 и более лет

Ведомость насаждений с выявленными несоответствиями таксационным описаниям приведена в приложении 1 к Акту.

2.3. Состояние насаждений:

с нарушенной устойчивостью (средневзвешенная категория состояния $\geq 1,51 - < 4,50$)

✓

с утраченной устойчивостью (средневзвешенная категория состояния $\geq 4,51$)

-

устойчивое (средневзвешенная категория состояния $< 1,50$)

-

2.4. Причины ослабления, повреждения, средневзвешенная категория состояния насаждения:

Засуха (код 830). Средневзвешенная категория насаждения (Кер.нас. - 2,58)

2.4.1 Повреждено огнём:

Вид пожара	Порода	Состояние корневых лап		Состояние корневой шейки		Подсушивание луба		Обугленность древесины более 1/3 высоты ствола	
		процент повреждённых огнём корней	процент деревьев с данным повреждением	ожог корневой шейки по окружности (1/4, 2/4, 3/4, более 3/4)	процент деревьев с данным повреждением	по окружности (1/4, 2/4, 3/4, более 3/4)	процент деревьев с данным повреждением	по окружности ствола (менее 1/2, более 1/2)	процент деревьев с данным повреждением
1	2	3	4	5	6	7	8	9	10
не выявлено									

2.4.2 Заселено (отработано) стволовыми вредителями:

Вид вредителя	Порода	Встречаемость заселённых деревьев, % от запаса породы	Встречаемость отработанных деревьев, % от запаса породы	Степень заселения лесного насаждения (слабая, средняя, сильная)		
				5	6	7
1	2	3	4	5	6	7
не выявлено						

2.4.3 Поражено болезнями:

Вид болезни	Порода	Встречаемость (% поражённых деревьев)	Степень поражения лесного насаждения (слабая, средняя, сильная)		
			4	5	6
1	2	3	4	5	6
не выявлено					

2.5. Выборке подлежит 9,1 % от запаса

в том числе :

без признаков ослабления	-	% (причины назначения)
ослабленных	-	% (причины назначения)
сильно ослабленных	-	% (причины назначения)
усыхающих	-	% (причины назначения)
свежего сухостоя	<u>0,3</u>	%;
свежего ветровала	-	%;
свежего бурелома	-	%;
старого ветровала	<u>4,1</u>	%;
старого бурелома	<u>0,8</u>	%;
старого сухостоя	<u>3,9</u>	%;

2.6. Полнота лесного насаждения после уборки деревьев, подлежащих рубке, составит 0,7

Критическая полнота для данной категории лесных насаждений и преобладающей породы составл 0,3

ЗАКЛЮЧЕНИЕ к инструментальному обследованию участка.

Участковое лесничество	Урочище (дача)	Квартал	Выдел	Площадь выдела, га	Лесопатологический выдел	Площадь лесопатологического выдела, га	Вид мероприятия	Площадь мероприятия, га	Породы	Доля выбираемой древесины по запасу, %	Рекомендуемый срок проведения мероприятия
1	2	3	4	5	6	7	8	9	10	11	12
	Таманская лесная дача	5	10	19	1	9,4	Выборочная санитарная рубка (ВСП)	9,4 га	ЯО Г ДНН - - - - -	9,1 %	до 3 кв. 2024 г.

ЗАКЛЮЧЕНИЕ: Насаждение с нарушенной устойчивостью. Средневзвешанная категория насаждения (Кср.нас. = 2,58). С целью предотвращения негативных процессов, снижения ущерба от их воздействия, назначено: Выборочная санитарная рубка (ВСП) Выбираемый запас на 9,4 га: 163 м³, в том числе (ЯО - 40 м³, Г - 84 м³, ДНН - 39 м³.). Кроме того на лесном участке имеются аварийные деревья.

Ведомость перечета деревьев, назначенных в рубку, и абрис лесного участка прилагаются (прил. 2 и 3 к данному акту).

РЕКОМЕНДАЦИИ по проведению мероприятий, не относящихся к мероприятиям по предупреждению распространения вредных организмов.

Дата проведения обследований: 20.09.2022

Дата составления документа: 19.10.2022

Исполнитель работ по проведению лесопатологического обследования: заместитель начальника отдела защиты леса и ГЛПМ филиала ФБУ "Рослесозащита" "ЦЗЛ Ставропольского края"

ФИО Алейникова Т.Г.

Подпись

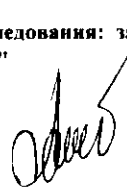

Тел.: 8 (8652) 94-41-84

Ведомость лесных участков с выявленными несоответствиями таксационным описаниям

Субъект Российской Федерации Ставропольский край Лесничество Ставропольское городское

Уч.лесничество Урочище(лесная дача) Таманская лесная дача

№ проведения обследования	№ квартала	№ выдела	Категория защитных лесов	ОЗУ	Источник данных	№ участка лесопатологического о выдела	Площадь лесопатологического о выдела, га	№ участка лесопатологического о выдела, га	Таксационная характеристика										Затоплено пробных площадей																					
									состав	попада	возраст, лет	средняя высота, м	средний диаметр, см	тип леса	полнота	бонитет	запас, м³/га	количество, шт.	общая площадь, га																					
1997		6	Городские леса		ТО	Х	9,4	Х	11	12	13	14	15	16	17	18	19	Х	20	21																				
										ЮА	55	19	20	св4ч	0,8	2	108																							
										ДНН	-	18	20								36																			
										Г	-	18	18								36																			
										-	-	-	-								-																			
										-	-	-	-								-																			
										-	-	-	-								-																			
										-	-	-	-								-																			
										-	-	-	-								-																			
										-	-	-	-								-																			
										-	-	-	-								-																			
										-	-	-	-								-																			
										Итого	-	-	-								-	-	-	-	-	-	-	-	-	-	-	-	-	-	-	-	-	180		
													Городские леса									Ф	1	9,4		7	8	9	10	11	12	13	14	15	Х	20	21			
ЮА	80	20	22	ср.ч	0,8	2	121																																	
Г	-	19	22					43																																
ДНН	-	20	22					27																																
-	-	-	-					-																																
-	-	-	-					-																																
-	-	-	-					-																																
-	-	-	-					-																																
-	-	-	-					-																																
-	-	-	-					-																																
-	-	-	-					-																																
-	-	-	-					-																																
Итого	-	-	-					-	-					-	-	-	-	-	-	-							-	-	-	-	-	-	-	-				-	-	191
														Итого													Крутовые площадки постоянного радиуса (6 шт)		0,24 га											

ТО - таксационные описания Ф - фактическая характеристика лесного насаждения

Исполнитель работ по проведению лесопатологического обследования: заместитель начальника отдела защиты леса и ГЛПМ филиала ФБУ "Рослесозащита" ЦЗЛ Ставропольского края"
ФИО Алейникова Т.Г. Подпись 

ВРЕМЕННАЯ ПРОБНАЯ ПЛОЩАДЬ

1.1 Субъект Российской Федерации Ставропольский край

Лесничество Ставропольское городское Уч.лесничество -

Урочище(лесная дача) Таманская лесная дача

Квартал 5 Выдел 10

Площадь выдела 19,0 га. Лесопатологический выдел 1

Площадь лесопатологического выдела 9,4 га

1.2. Метод перече́та Круговые площадки постоянного радиуса

Количество лент / площадок 6 шт

Размеры площадок (длина x ширина/радиус) R=11,3 м Размер временной пробной площади: 0,24 га

Площадь мероприятия 9,4 га

1.3. Фактическая таксационная характеристика насаждения:

состав 7ЯО2Г1ДНН

возраст 80 / лет; тип леса свдч полнота 0,8

запас на га 191 бонитет 2

1.4. Номер очага вредных организмов

Тип очага вредных организмов: эпизодический, хронический (нужное подчеркнуть) -

Фаза развития очага вредных организмов: начальная, нарастания численности, собственно вспышка, кризис (нужное подчеркнуть).

1.5. Причина ослабления, повреждения насаждения и время:

Засуха (код 830).

Состояние насаждения: **Насаждение с нарушенной устойчивостью, Средневзвешанная категория насаждения (Кер.нас. = 2,58)**

1.6. Назначенные мероприятия:

Выборочная санитарная рубка (ВСП)

Исполнитель работ по проведению лесопатологического обследования: заместитель начальника отдела защиты леса и ГЛПМ филиала ФБУ "Рослесозащита" "ЦЗЛ Ставропольского края"

Ф. И. О. Алейникова Т.Г.

Подпись



Дата составления документа: 19.10.2022



Абрис лесного участка
с обозначенными границами

Субъект Российской Федерации: Ставропольский край
Лесничество: Ставропольское городское
Урочище "Таманская лесная дача", квартал № 5, выдел № 10, площадь 9,4 га.
Вид мероприятия: ВСП

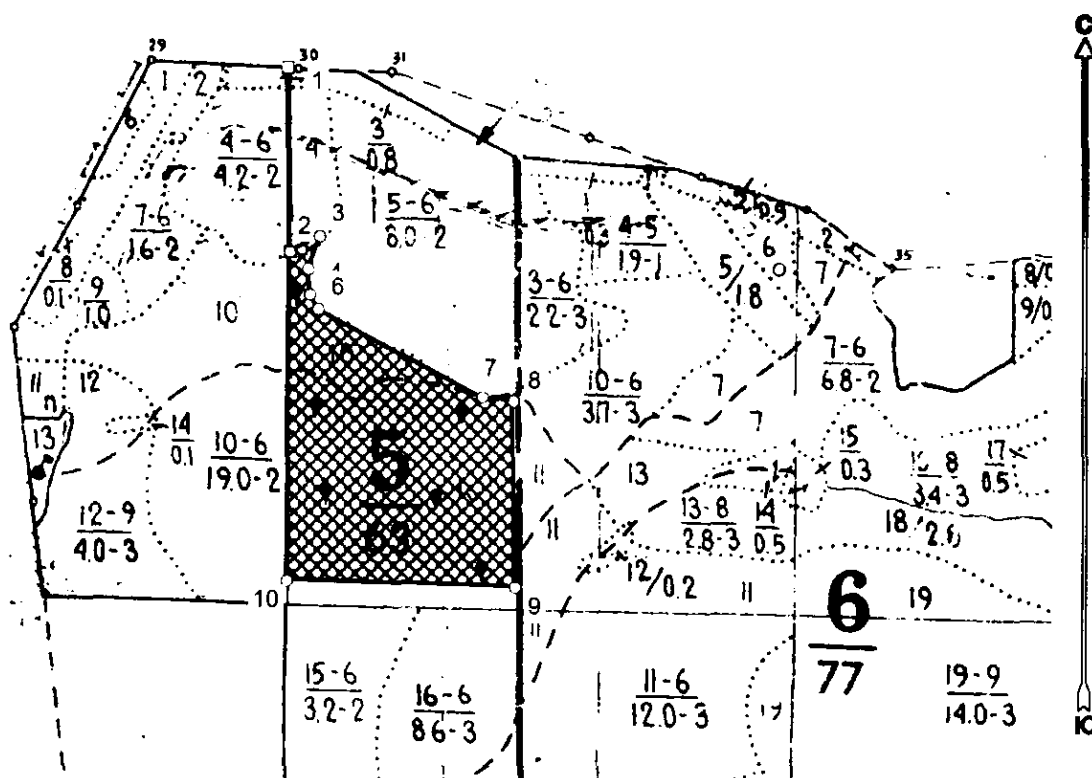
Масштаб 1:10000



Условные обозначения:

	границы назначаемых мероприятий
	поворотные точки
	схематическое расположение пробных площадей

Исполнитель: заместитель начальника отдела ЗЛ и ГЛПМ Т.Г.Алейникова
(должность, фамилия, инициалы, подпись)



* в таблицах приведены магнитные углы
(магнитное склонение 0 / не задано)

Экспликация или координаты поворотных точек лесосеки:

Общая площадь: 9,4 га

Номера точек	Координаты точки	Румбы линий	Длина, м
1 - 2	41° 55' 17,15"; 45° 03' 27,68";	ЮВ 0,5°	242,8
2 - 3	41° 55' 17,26"; 45° 03' 19,81";		
3 - 4	41° 55' 19,06"; 45° 03' 20,47";	СВ 62,5°	44,2
4 - 5	41° 55' 18,36"; 45° 03' 19,06";	ЮЗ 19,5°	46,0
5 - 6	41° 55' 18,48"; 45° 03' 17,99";	ЮВ 4,5°	33,4
6 - 7	41° 55' 18,100"; 45° 03' 17,37";	ЮВ 31,0°	22,1
7 - 8	41° 55' 28,98"; 45° 03' 13,60";	ЮВ 62,0°	247,6
8 - 9	41° 55' 30,88"; 45° 03' 13,44";	ЮВ 83,0°	41,8
9 - 10	41° 55' 30,96"; 45° 03' 05,50";	ЮВ 0,5°	245,0
10 - 2	41° 55' 17,09"; 45° 03' 05,80";	СЗ 88,0°	303,6
		СВ 0,5°	432,6

Размер ленты (круговой площадки) перече́та					Координаты начала, конца и поворотных точек лент перече́та/центров круговых площадок перече́та	
№ ленты (площадки)	длина, м	ширина, м	радиус, м	площадь, га		
1			11,3	0,04	45.055034°	41.921952°
2			11,3	0,04	45.053915°	41.922301°
3			11,3	0,04	45.053487°	41.924134°
4			11,3	0,04	45.052720°	41.922367°
5			11,3	0,04	45.052224°	41.923192°
6			11,3	0,04	45.051510°	41.924501°
Итого:				0,24		

Исполнитель: заместитель начальника отдела ЗЛ и ГЛПМ Т.Г.Алейникова
(должность, фамилия, инициалы, подпись)

* в таблицах приведены магнитные углы
(магнитное склонение 0 / не задано)

ГИС «Лесные ресурсы» Формат 5
1999-2021. Все права защищены.

Дата составления 19.10.2022

Широта 45,05136

Долгота 41,92229

Место проведения Ставропольское городское лесничество, урочище "Таманская лесная дача", квартал 5, выдел 10, площадь выдела 19,0 га, лесопатологический выдел №1, площадь ЛПВ 9,4 га.

Вид мероприятия Выборочная санитарная рубка (BCP)



Исполнитель работ по проведению лесопатологического обследования: заместитель начальника отдела защиты леса и ГЛПМ филиала ФБУ "Рослесозащита" "ЦЗЛ Ставропольского края"

ФИО Алейникова Т.Г.

Подпись

Тел.: 8 (8652) 94-41-84

Утверждаю

И.о. заместителя главы администрации г. Ставрополя,

руководителя комитета городского хозяйства

г. Ставрополя,

первый заместитель руководителя комитета

городского хозяйства администрации г. Ставрополя

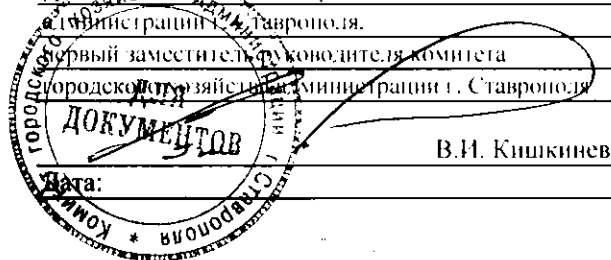

В.И. Кишкинев

Дата:

Акт

лесопатологического обследования № 2022 - 10 / - 41

лесных насаждений _____ Ставропольское городское _____ лесничество (лесопарк)

_____ Ставропольский край _____ (субъект Российской Федерации)

Способ лесопатологического обследования:

1. Визуальный

2. Инструментальный

<input type="checkbox"/>
<input checked="" type="checkbox"/>

Место проведения

Участковое лесничество	Урочище (дача)	Квартал	Выдел	Площадь выдела, га	Лесопатологический выдел	Площадь лесопатологического выдела, га
-	Таманская лесная дача	5	15	3,2	-	-

Лесопатологическое обследование проведено на общей площади _____ 3,2 _____ га

Кадастровый номер участка: _____

(для участков, предоставляемых в постоянное (бессрочное) пользование, аренду)

Документ о праве пользования: _____

(тип документа о праве пользования, дата, номер, вид разрешенного использования лесов)

2. Инструментальное обследование лесного участка.

(раздел включается в акт, в случае проведения лесопатологического обследования визуальным способом)

2.1. Лесничество Ставропольское городское Уч. лесничество _____

Урочище (дача) Таманская лесная дача Квартал _____ 5 _____ Выдел 15

Наличие ограничений или особенностей участка, влияющих на назначение СОМ:

(отметка о наличии ООПТ, ОЗУ, водоохранной зоны, радиоактивного загрязнения лесов, угрозы возникновения очагов вредных организмов или пожарной опасности в лесах)

2.2 Фактическая таксационная характеристика лесного насаждения не соответствует таксационному описанию.

Причина не соответствия: Давность лесоустройства 10 и более лет

Ведомость насаждений с выявленными несоответствиями таксационным описаниям приведена в приложении 1 к Акту.

2.3. Состояние насаждений:

с нарушенной устойчивостью (средневзвешенная категория состояния $\geq 1,51 - < 4,50$)

✓

с утраченной устойчивостью (средневзвешенная категория состояния $\geq 4,51$)

-

устойчивое (средневзвешенная категория состояния $< 1,50$)

-

2.4. Причины ослабления, повреждения, средневзвешенная категория состояния насаждения:

Засуха (код 830). Средневзвешенная категория насаждения (Кср.нас. = 2,57)

2.4.1 Повреждено огнём:

Вид пожара	Порода	Состояние корневых лап		Состояние корневой шейки		Подсушивание луба		Обугленность древесины более 1/3 высоты ствола	
		процент повреждённых огнём корней	процент деревьев с данным повреждением	ожог корневой шейки по окружности (1/4, 2/4, 3/4; более 3/4)	процент деревьев с данным повреждением	по окружности (1/4, 2/4, 3/4; более 3/4)	процент деревьев с данным повреждением	по окружности ствола (менее 1/2, более 1/2)	процент деревьев с данным повреждением
1	2	3	4	5	6	7	8	9	10
не выявлено									

2.4.2 Заселено (отработано) стволовыми вредителями:

Вид вредителя	Порода	Встречаемость заселённых деревьев, % от запаса породы	Встречаемость отработанных деревьев, % от запаса породы	Степень заселения лесного насаждения (слабая, средняя, сильная)		
				5	6	7
1	2	3	4	5	6	7
не выявлено						

2.4.3 Поражено болезнями:

Вид болезни	Порода	Встречаемость (% поражённых деревьев)	Степень поражения лесного насаждения (слабая, средняя, сильная)		
			4	5	6
1	2	3	4	5	6
не выявлено					

2.5. Выборке подлежит 9,1 % от запаса

в том числе :

без признаков ослабления	-	% (причины назначения)
ослабленных	-	% (причины назначения)
сильно ослабленных	-	% (причины назначения)
усыхающих	-	% (причины назначения)
свежего сухостоя	<u>0,3</u>	%;
свежего ветровала	-	%;
свежего бурелома	-	%;
старого ветровала	<u>4,1</u>	%;
старого бурелома	<u>2,1</u>	%;
старого сухостоя	<u>2,6</u>	%;

2.6. Полнота лесного насаждения после уборки деревьев, подлежащих рубке, составит 0,7

Критическая полнота для данной категории лесных насаждений и преобладающей породы составл 0,3

ЗАКЛЮЧЕНИЕ к инструментальному обследованию участка.

Участковое лесничество	Урочные (дача)	Квартал	Выдел	Площадь выдела, га	Лесопатологический выдел	Площадь лесопатологического выдела, га	Вид мероприятия	Площадь мероприятия, га	Породы	Доля выбираемой древесины по запасу, %	Рекомендуемый срок проведения мероприятия
1	2	3	4	5	6	7	8	9	10	11	12
	Таманская лесная дача	5	15	3,2	-	-	Выборочная санитарная рубка (ВСП)	3,2 га	ЯО Г ДНН - - - - -	9,1 %	до 3 кв. 2024 г.

ЗАКЛЮЧЕНИЕ: Насаждение с нарушенной устойчивостью. Средневзвешанная категория насаждения (Кер.нас. = 2,57). С целью предотвращения негативных процессов, снижения ущерба от их воздействия, назначено: Выборочная санитарная рубка (ВСП) Выбираемый запас на 3,2 га: 69 м³, в том числе (ЯО - 16 м³, Г - 34 м³, ДНН - 19 м³).

Ведомость перечета деревьев, назначенных в рубку, и абрис лесного участка прилагаются (прил. 2 и 3 к данному акту).

РЕКОМЕНДАЦИИ по проведению мероприятий, не относящихся к мероприятиям по предупреждению распространения вредных организмов.

Дата проведения обследований: 20.09.2022

Дата составления документа: 19.10.2022

Исполнитель работ по проведению лесопатологического обследования: заместитель начальника отдела защиты леса и ГЛПМ филиала ФБУ "Рослесозащита" "ЦЗЛ Ставропольского края"

ФИО Алейникова Т.Г.

Подпись



Тел.: 8 (8652) 94-41-84

Ведомость лесных участков с выявленными несоответствиями таксационным описаниям

Субъект Российской Федерации Ставропольский край Лесничество Ставропольское

Уч.лесничество Ставропольское Урочище(лесная дача) -

1	2	3	4	5	6	7	8	9	10	Таксационная характеристика							Заложено пробных площадей																														
										11	12	13	14	15	16	17	18	19	20	21																											
для проведения лесостроительства	номер квартала	номер выдела	площадь выдела, га	лесное назначение	категория защитных лесов	ОЗУ	источник данных	номер лесопатологического о выдела	площадь лесопатологического о выдела, га	состав	порода	возраст, лет	средняя высота, м	средний диаметр, см	тип леса	полнота	бонитет	запас, м³/га	количество, шт.	общая площадь, га																											
1997	5	15	3,2	Защитные	Городские леса		ТО	X	X	5Я03ДНН121					св4ч	0,8	2		220	X	X																										
																						Итого	-	-	-	-	-	-	-	-	-	-	-	-	220	20	21										
																						ЯО	80	23	28	125	110	19	18																		
																						Г	-	21	24	64	26	14	55																		
																						ДНН	-	21	28	46	24	-	-																		
																						-	-	-	-	-	22	-	-																		
																						-	-	-	-	-	-	-	-																		
																						-	-	-	-	-	-	-	-																		
																						-	-	-	-	-	-	-	-																		
																						-	-	-	-	-	-	-	-																		
																						Итого	-	-	-	-	-	-	-	-	-	-	-	-	-	-	-	-	-	-	-	-	-	-	-	-	-
					Городские леса		Ф		-	5Я03Г2ДНН				св4ч	0,8	2		235	X	X																											
																					Итого	-	-	-	-	-	-	-	-	-	-	-	-	-	-	-	-	-	-	-							
																					ЯО	80	23	28	125	26	14	55																			
																					Г	-	21	24	64	24	-	-																			
																					ДНН	-	21	28	46	24	-	-																			
																					-	-	-	-	-	22	-	-																			
																					-	-	-	-	-	-	-	-																			
																					-	-	-	-	-	-	-	-																			
																					-	-	-	-	-	-	-	-																			
																					-	-	-	-	-	-	-	-																			
																					-	-	-	-	-	-	-	-																			

ТО - таксационные описания Ф - фактическая характеристика лесного насаждения

Исполнитель работ по проведению лесопатологического обследования, заместитель начальника отдела защиты леса и ГЛПМ филиала ФБУ "Рослесозащита" ЦЛЗЛ Ставропольского края

ФИО Алейникова Т.Г. Подпись [Подпись]

ВРЕМЕННАЯ ПРОБНАЯ ПЛОЩАДЬ

1.1 Субъект Российской Федерации Ставропольский край

Лесничество Ставропольское городское Уч.лесничество -

Урочище(лесная дача) Таманская лесная дача

Квартал 5 Выдел 15

Площадь выдела 3,2 га. Лесопатологический выдел -

Площадь лесопатологического выдела - га

1.2. Метод перече́та Круговые площадки постоянного радиуса

Количество лент / площадок 5 шт

Размеры площадок (длина x ширина/радиус) R=11,3 м Размер временной пробной площади: 0,2 га

Площадь мероприятия 3,2 га

1.3. Фактическая таксационная характеристика насаждения:

состав 5ЯОЗГ2ДНН

возраст 80 / лет; тип леса свдч полнота 0,8

запас на га 235 бонитет 2

1.4. Номер очага вредных организмов

Тип очага вредных организмов: эпизодический, хронический (нужное подчеркнуть) -

Фаза развития очага вредных организмов: начальная, нарастания численности, собственно вспышка, кризис (нужное подчеркнуть).

1.5. Причина ослабления, повреждения насаждения и время:

Засуха (код 830).

Состояние насаждения: **Насаждение с нарушенной устойчивостью, Средневзвешанная категория насаждения (Кер.нас. = 2,57)**

1.6. Назначенные мероприятия:

Выборочная санитарная рубка (ВСР)

Исполнитель работ по проведению лесопатологического обследования: заместитель начальника отдела защиты леса и ГЛПМ филиала ФБУ "Рослесозащита" "ЦЗЛ Ставропольского края"

Ф. И. О. Алейникова Т.Г. Подпись 

Дата составления документа: 19.10.2022

Континент, страна	Сумма, млн руб.	IV		III		II		I		Итого
		Вс	Вн	Вс	Вн	Вс	Вн	Вс	Вн	
1	29									29
2	27									27
3	26									26
4	25									25
5	24									24
6	23									23
7	22									22
8	21									21
9	20									20
10	19									19
11	18									18
12	17									17
13	16									16
14	15									15
15	14									14
16	13									13
17	12									12
18	11									11
19	10									10
20	9									9
21	8									8
22	7									7
23	6									6
24	5									5
25	4									4
26	3									3
27	2									2
28	1									1
29	0									0
30	0									0
31	0									0
32	0									0
33	0									0
34	0									0
35	0									0
36	0									0
37	0									0
38	0									0
39	0									0
40	0									0
41	0									0
42	0									0
43	0									0
44	0									0
45	0									0
46	0									0
47	0									0
48	0									0
49	0									0
50	0									0
51	0									0
52	0									0
53	0									0
54	0									0
55	0									0
56	0									0
57	0									0
58	0									0
59	0									0
60	0									0
61	0									0
62	0									0
63	0									0
64	0									0
65	0									0
66	0									0
67	0									0
68	0									0
69	0									0
70	0									0
71	0									0
72	0									0
73	0									0
74	0									0
75	0									0
76	0									0
77	0									0
78	0									0
79	0									0
80	0									0
81	0									0
82	0									0
83	0									0
84	0									0
85	0									0
86	0									0
87	0									0
88	0									0
89	0									0
90	0									0
91	0									0
92	0									0
93	0									0
94	0									0
95	0									0
96	0									0
97	0									0
98	0									0
99	0									0
100	0									0
Итого	100	214	37	9	18	2087	116	1877	613	1877
Среднее, % от										
Среднее, шт										
Среднее, млн руб										



Абрис лесного участка
с обозначенными границами

Субъект Российской Федерации: Ставропольский край
Лесничество: Ставропольское городское
Урочище "Таманская лесная дача", квартал № 5, выдел № 15, площадь 3,2 га.
Вид мероприятия: ВСП

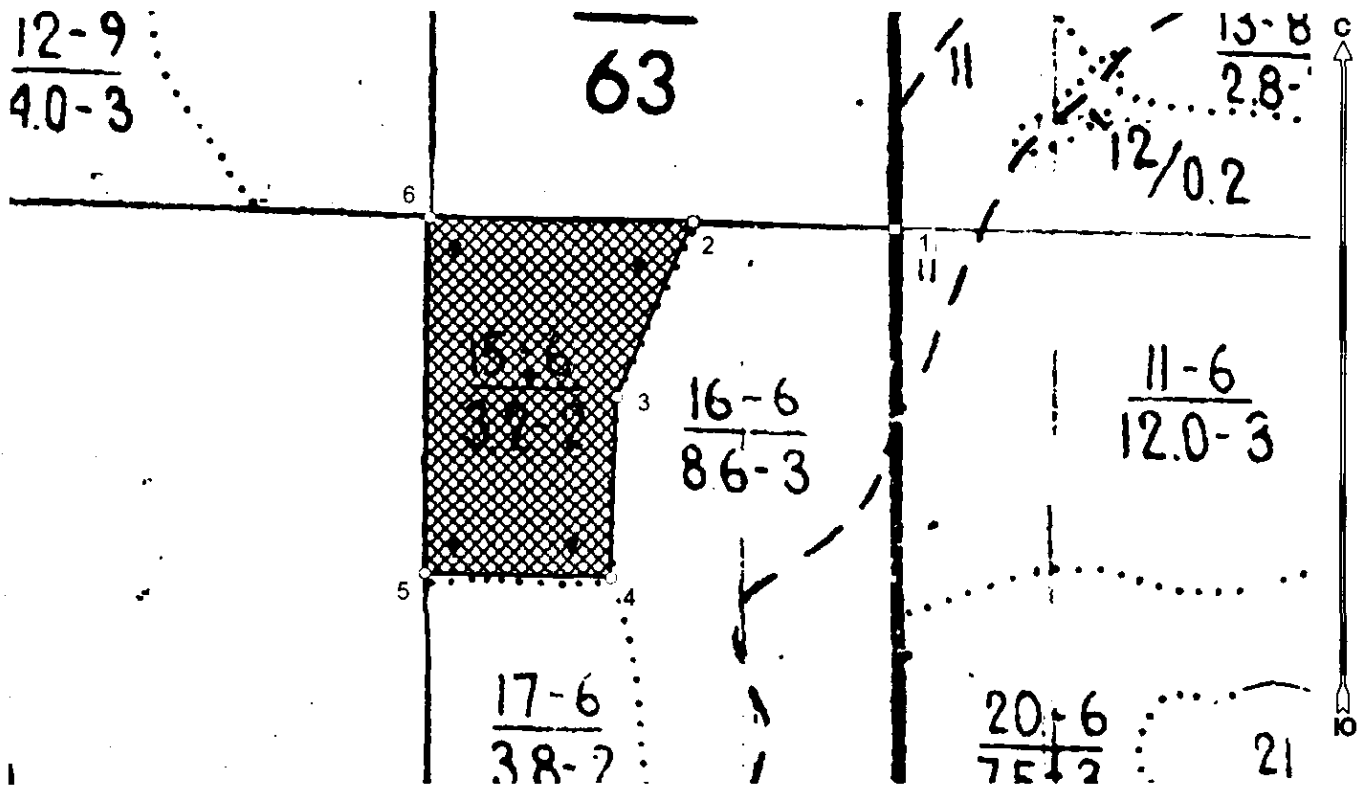
Масштаб 1:5000



Условные обозначения:

	граница назначаемых мероприятий
	поворотные точки
	схематическое расположение пробных площадей

Исполнитель: заместитель начальника отдела ЗЛ и ГЛПМ Т.Г.Алейникова
(должность, фамилия, инициалы, подпись)



* в таблицах приведены магнитные углы
(магнитное склонение 0 / не задано)

Экспликация или координаты поворотных точек лесосеки:

Общая площадь: 3,2 га

Номера точек	Координаты точки	Румбы линий	Длина, м
1 - 2	41° 55' 31.20"; 45° 03' 04.58";	СЗ 88,0°	134,1
	41° 55' 25.07"; 45° 03' 04.73";		
2 - 3	41° 55' 22.74"; 45° 03' 00.99";	ЮЗ 24,0°	126,2
	41° 55' 22.58"; 45° 02' 57.14";		
3 - 4	41° 55' 16.92"; 45° 02' 57.25";	ЮЗ 1,5°	119,0
	41° 55' 17.06"; 45° 03' 04.83";		
4 - 5		СЗ 88,5°	123,9
5 - 6		СВ 0,5°	234,2
6 - 2		ЮВ 89,0°	175,4

Размер ленты (круговой площадки) перече́та					Координаты начала, конца и поворотных точек лент перече́та/центров круговых площадок перече́та	
№ ленты (площадки)	длина, м	ширина, м	радиус, м	площадь, га		
1			11,3	0,04	45.051138°	41.922018°
2			11,3	0,04	45.051077°	41.923297°
3			11,3	0,04	45.050453°	41.922458°
4			11,3	0,04	45.049682°	41.921990°
5			11,3	0,04	45.049391°	41.922808°
Итого:				0,20		

Исполнитель: заместитель начальника отдела ЗЛ и ГЛПМ Т.Г.Алейникова
(должность, фамилия, инициалы, подпись)



* в таблицах приведены магнитные углы
(магнитное склонение 0 / не задано)

Дата составления 19.10.2022

Широта 45.04957

Долгота 41.92265

Место проведения Ставропольское городское лесничество, урочище "Таманская лесная дача", квартал 5, выдел 15, площадь выдела 3,2 га.

Вид мероприятия Выборочная санитарная рубка (ВСР)

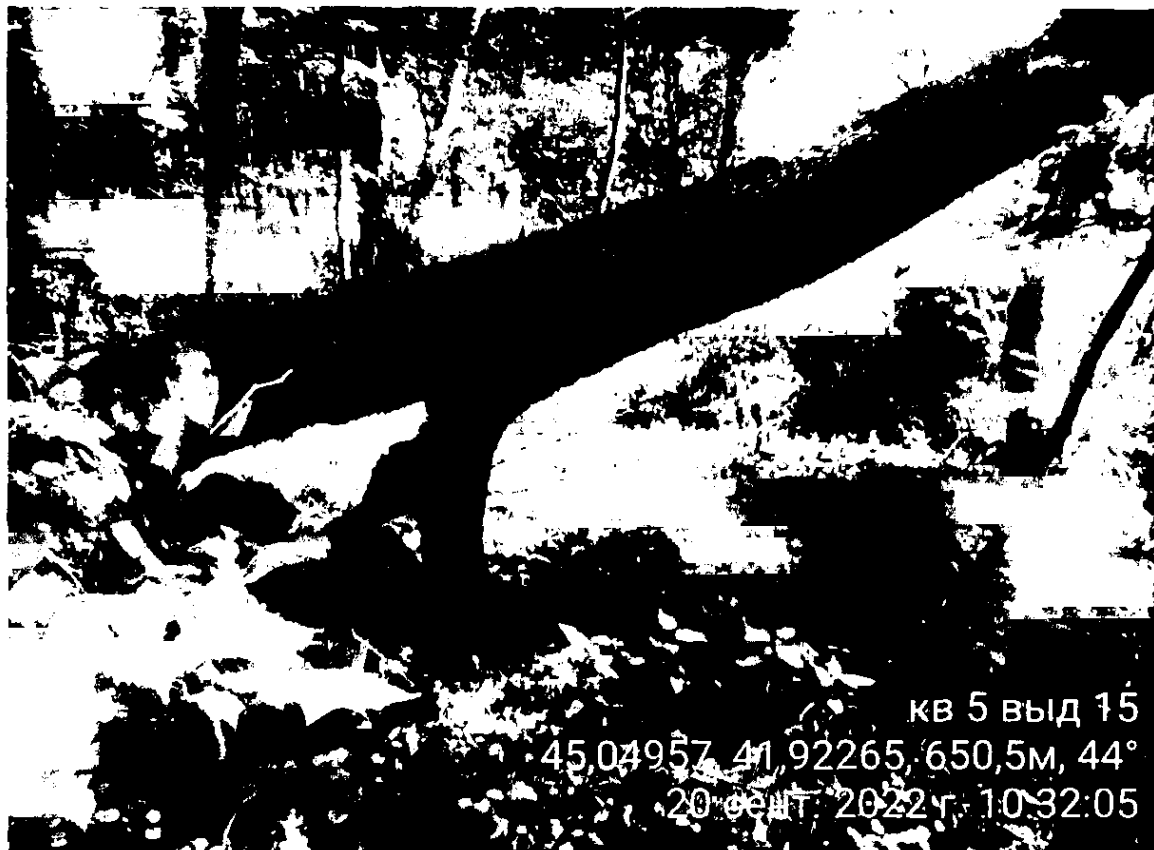

Исполнитель работ по проведению лесопатологического обследования: заместитель начальника отдела защиты леса и ГЛПМ филиала ФБУ "Рослесозащита" "ЦЗЛ Ставропольского края"

ФИО Алейникова Т.Г.

Подпись

Тел.: 8 (8652) 94-41-84

Утверждаю

И.о. заместителя главы администрации г. Ставрополя,
руководитель комитета городского хозяйства
администрации г. Ставрополя,
первый заместитель руководителя комитета
городского хозяйства администрации г. Ставрополя

В.И. Кишкинев

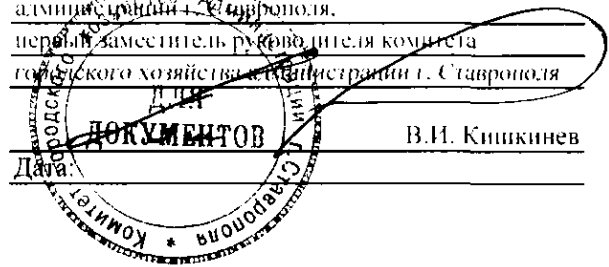

Акт
лесопатологического обследования № 2022 - 10 / - 42

лесных насаждений Ставропольское городское лесничество (лесопарк)
Ставропольский край (субъект Российской Федерации)

Способ лесопатологического обследования:

1. Визуальный
2. Инструментальный

<input type="checkbox"/>
<input checked="" type="checkbox"/>

Место проведения

Участковое лесничество	Урочище (дача)	Квартал	Выдел	Площадь выдела, га	Лесопатологический выдел	Площадь лесопатологическ о-го выдела, га
-	Таманская лесная дача	5	16	8,6	-	-

Лесопатологическое обследование проведено на общей площади 8,6 га

Кадастровый номер участка: _____

(для участков, представленных в документах (бессрочное) пользование, аренду)

Документ о праве пользования: _____

(тип документа о праве пользования, дата, номер, вид разрешенного использования, лесной)

Handwritten signature

2. Инструментальное обследование лесного участка.

(раздел включается в акт, в случае проведения лесопатологического обследования визуальным способом)

2.1. Лесничество Ставропольское городское Уч. лесничество _____

Урочище (дача) Таманская лесная дача Квартал 5 Выдел 16

Наличие ограничений или особенностей участка, влияющих на назначение СОМ:

(отметка о наличии ООПТ, ОЗУ, водоохранной зоны, радиоактивного загрязнения лесов, угрозы возникновения очагов вредных организмов или пожарной опасности в лесах)

2.2 Фактическая таксационная характеристика лесного насаждения не соответствует таксационному описанию.

Причина не соответствия: Давность лесоустройства 10 и более лет

Ведомость насаждений с выделенными несоответствиями таксационным описаниям приведена в приложении 1 к Акту.

2.3. Состояние насаждений:

с нарушенной устойчивостью (средневзвешенная категория состояния $\geq 1,51 - < 4,50$)

с утраченной устойчивостью (средневзвешенная категория состояния $\geq 4,51$)

устойчивое (средневзвешенная категория состояния $< 1,50$)

✓
-
-

2.4. Причины ослабления, повреждения, средневзвешенная категория состояния насаждения:

Засуха (код 830). Средневзвешенная категория насаждения (Кср.нас. = 2,53)

2.4.1 Повреждено огнём:

Вид пожара	Порода	Состояние корневых лап		Состояние корневой шейки		Подсушивание луба		Обугленность древесины более 1/3 высоты ствола	
		процент повреждённых отём корней	процент деревьев с данным повреждением	ожог корневой шейки по окружности (1/4; 2/4; 3/4; более 3/4)	процент деревьев с данным повреждением	по окружности (1/4; 2/4; 3/4; более 3/4)	процент деревьев с данным повреждением	по окружности ствола (менее 1/2; более 1/2)	процент деревьев с данным повреждением
1	2	3	4	5	6	7	8	9	10
не выявлено									

2.4.2 Заселено (отработано) стволовыми вредителями:

Вид вредителя	Порода	Встречаемость заселённых деревьев, % от запаса породы	Встречаемость отработанных деревьев, % от запаса породы	Степень заселения лесного насаждения (слабая, средняя, сильная)		
				5	6	7
1	2	3	4	5	6	7
не выявлено						

2.4.3 Поражено болезнями:

Вид болезни	Порода	Встречаемость (% поражённых деревьев)	Степень поражения лесного насаждения (слабая, средняя, сильная)		
			4	5	6
1	2	3	4	5	6
не выявлено					

2.5. Выборке подлежит 8,6 % от запаса

в том числе :

без признаков ослабления	-	% (причины назначения)
ослабленных	-	% (причины назначения)
сильно ослабленных	-	% (причины назначения)
усыхающих	-	% (причины назначения)
свежего сухостоя	<u>0,3</u>	%;
свежего ветровала	<u>2,1</u>	%;
свежего бурелома	-	%;
старого ветровала	<u>3,3</u>	%;
старого бурелома	-	%;
старого сухостоя	<u>2,9</u>	%;

2.6. Полнота лесного насаждения после уборки деревьев, подлежащих рубке, составит 0,7

Критическая полнота для данной категории лесных насаждений и преобладающей породы составл 0,3

ЗАКЛЮЧЕНИЕ к инструментальному обследованию участка.

Участковое лесничество	Урочище (Лача)	Квартал	Выдел	Площадь выдела, га	Лесопатологический выдел	Площадь лесопатологического выдела, га	Вид мероприятия	Площадь мероприятия, га	Породы	Доля выбираемой древесины по запасу, %	Рекомендуемый срок проведения мероприятия
1	2	3	4	5	6	7	8	9	10	11	12
	Таманская лесная дача	5	16	8,6	-	-	Выборочная санитарная рубка (ВСП)	8,6 га	ЯО ДНН Г КЛП ГШ - - -	8,6 %	до 3 кв. 2024 г.

ЗАКЛЮЧЕНИЕ: Насаждение с нарушенной устойчивостью. Средневзвешанная категория насаждения (Кер.нас. = 2,53). С целью предотвращения негативных процессов, снижения ущерба от их воздействия, назначено: Выборочная санитарная рубка (ВСП) Выбираемый запас на 8,6 га: 142 м³, в том числе (ЯО - 40 м³, ДНН - 32 м³, Г - 46 м³, КЛП - 11 м³, ГШ - 13 м³.). Кроме того на лесном участке имеются аварийные деревья.

Ведомость перечета деревьев, назначенных в рубку, и абрис лесного участка прилагаются (прил. 2 и 3 к данному акту).

РЕКОМЕНДАЦИИ по проведению мероприятий, не относящихся к мероприятиям по предупреждению распространения вредных организмов.

Дата проведения обследований: 20.09.2022

Дата составления документа: 19.10.2022

Исполнитель работ по проведению лесопатологического обследования: заместитель начальника отдела защиты леса и ГЛПМ филиала ФБУ "Рослесозащита" "ЦЗЛ Ставропольского края"

ФИО Алейникова Т.Г.

Подпись

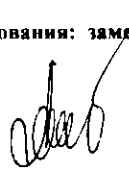

Тел.: 8 (8652) 94-41-84

Ведомость лесных участков с выявленными несоответствиями таксационным описаниям

Субъект Российской Федерации Ставропольский край Лесничество Ставропольское городское

Уч.лесничество Урочище(лесная дача) Таганская лесная дача

№ п/п	№ квартал	№ выдела	№ выдела, га	Целевое назначение лесов	Категория защитных лесов	ОЗУ	Источник данных	№ участка	№ участка, га	Площадь выдела, га	Таксационная характеристика										Заложено пробных площадей																				
											лесопатологический	лесопатологический	о выдела	лесопатологический	о выдела, га	состав	порода	возраст, лет	средняя высота, м	средний диаметр, см	тип леса	полнота	бонитет	запас, м ³ /га	количество, шт.	общая площадь, га															
1997	5	16	8,6	Защитные	Городские леса		ТО	X	X		4ДННЗЯОЗГ	12	13	14	15	16	17	18	19	20	21	X	X																		
												ДНН	55	17	20	свдч	0,8	3	68																						
												ЯО	-	18	18																										
												Г	-	16	16																										
												-	-	-	-																										
												-	-	-	-	-	-	-	-		-			-	-	-	-	-	-	-	-	-	-	-	-	-	-	-			
												-	-	-	-	-	-	-	-		-			-	-	-	-	-	-	-	-	-	-	-	-	-	-	-	-	-	-
												-	-	-	-	-	-	-	-		-			-	-	-	-	-	-	-	-	-	-	-	-	-	-	-	-	-	-
												-	-	-	-	-	-	-	-		-			-	-	-	-	-	-	-	-	-	-	-	-	-	-	-	-	-	-
												-	-	-	-	-	-	-	-		-			-	-	-	-	-	-	-	-	-	-	-	-	-	-	-	-	-	-
Итого																																									
1997	5	16	8,6	Защитные	Городские леса		Ф	-	-		4ЯОЗДННЗГ+КЛП+ГШ	12	13	14	15	16	17	18	19	20	21	X	X																		
												ЯО	80	19	26	свдч	0,8	3	77																						
												ДНН	-	18	24																										
												Г	-	17	24																										
												КЛП	-	17	18																										
												ГШ	-	17	20	-	-	-	-		-			-	-	-	-	-	-	-	-	-	-	-	-	-	-	-	-		
												-	-	-	-	-	-	-	-		-			-	-	-	-	-	-	-	-	-	-	-	-	-	-	-	-	-	-
												-	-	-	-	-	-	-	-		-			-	-	-	-	-	-	-	-	-	-	-	-	-	-	-	-	-	-
												-	-	-	-	-	-	-	-		-			-	-	-	-	-	-	-	-	-	-	-	-	-	-	-	-	-	-
												-	-	-	-	-	-	-	-		-			-	-	-	-	-	-	-	-	-	-	-	-	-	-	-	-	-	-
-	-	-	-	-	-	-	-	-	-	-	-	-	-	-	-	-	-	-	-		-	-	-	-	-	-	-														
Итого																																									

ТО - таксационные описания Ф - фактическая характеристика лесного насаждения

Исполнитель работ по проведению лесопатологического обследования: заместитель начальника отдела защиты леса и ГЛПМ филиала ФБУ "Рослесозащита" "ЦЗЛ Ставропольского края"

ФИО Алейникова Т.Г. Подпись 

Имя: Ставропольский край Ставропольский край Ставропольское горское Таманская лесная дача
 адрес: Лесничество (лесопарк) Лесничество (лесная дача)
 результаты проведения лесопатологических обследований лесных насаждений за Сентябрь 2022 2022 2022 года
 месяц Сентябрь 2022 2022 2022 года

№ кв	№ квартал	№ выдела	площадь выдела, га	наименование лесов	категория защитных лесов	ОЗУ	№ лесопатологического выдела	площадь лесопатологического выдела, га	состав пород										таксационная характеристика								распределение деревьев по категориям состояния, % от запаса											подлежит рубке, %	наименование мероприятия																							
									доля породы		порода	возраст	средняя высота, м	средний диаметр, см	тип леса	полнота	фонитет	запас 1 га, м³	число деревьев на проб. шт.			без признаков ослабления			ослабленные			очень ослабленные			умывающие			свежий вострый	свежий бурелом	старый вострый	старый бурелом		причина ослабления, повреждения	подлежит рубке, %	выборочная санитарная рубка (ВБР)	площадь, га	наименование																			
1	2	3	4	5	6	7	8	9	10	11	12	13	14	15	16	17	18	19	20	21	22	23	24	25	26	27	28	29	30	31	32	33	34	35	36	37																										
										4	ЯО	-	19	26	-	77	18	19	20	21	22	23	24	25	26	27	28	29	30	31	32	33	34	35	36	37	Выборочная санитарная рубка (ВБР)																									
										3	ДНН	80	18	24	-	53	49	18,2	69,7	61,0	53,2	39,8	-	-	-	-	-	-	-	-	-	-	-	-	-	-	-	Выборочная санитарная рубка (ВБР)																								
										3	Г	-	17	24	-	49	26,3	56,3	56,3	56,3	26,3	-	-	-	-	-	-	-	-	-	-	-	-	-	-	-	Выборочная санитарная рубка (ВБР)																									
										+	КЛП	-	17	18	-	8	23,1	69,0	69,0	69,0	23,1	-	-	-	-	-	-	-	-	-	-	-	-	-	-	-	Выборочная санитарная рубка (ВБР)																									
										+	ГШ	-	17	20	-	3	3	57,3	57,3	57,3	3	-	-	-	-	-	-	-	-	-	-	-	-	-	-	-	Выборочная санитарная рубка (ВБР)																									
5	16	8,6																																		Выборочная санитарная рубка (ВБР)	8,6																									
																			Итого по распределению:																				2,5	61,0	26,2	1,7	0,3	2,1	2,9	3,3		830	8,6													

Условные обозначения: Н - деревья не подлежат рубке, Р - деревья подлежат рубке
 Итого по распределению: **2,5** **61,0** **26,2** **1,7** **0,3** **2,1** **2,9** **3,3**
 Коп. - 2,3 Крат. - 2,4
 Отм. лес. - 2,4* Отм. общ. - 8,6*

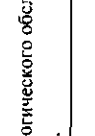
Причины повреждения насаждения: **Засуха (код 830)**
 Исполнитель работ по проведению лесопатологического обследования: **заместитель начальника отдела защиты леса и ГЛПМ филиала ФБУ "Рослесозащита" "ЦЛ Ставропольского края"**
 ФИО **Алейникова Т.Г.** Подпись 
 в составлении документа **19.10.2022** Телефон: **8 (8652) 94-41-84**

ВРЕМЕННАЯ ПРОБНАЯ ПЛОЩАДЬ

1.1 Субъект Российской Федерации Ставропольский край

Лесничество Ставропольское городское Уч.лесничество -

Урочище(лесная дача) Таманская лесная дача

Квартал 5 Выдел 16

Площадь выдела 8,6 га. Лесопатологический выдел -

Площадь лесопатологического выдела - га

1.2. Метод перече́та Круговые площадки постоянного радиуса

Количество лент / площадок 6 шт

Размеры площадок (длина x ширина/радиус) R=11,3 м Размер временной пробной площади: 0,24 га

Площадь мероприятия 8,6 га

1.3. Фактическая таксационная характеристика насаждения:

состав 4ЯОЗДННЗГ+КЛП+ГШ

возраст 80 / лет; тип леса свдч полнота 0,8

запас на га 190 бонитет 3

1.4. Номер очага вредных организмов

Тип очага вредных организмов: эпизодический, хронический (нужное подчеркнуть) -

Фаза развития очага вредных организмов: начальная, нарастания численности, собственно вспышка, кризис (нужное подчеркнуть).

1.5. Причина ослабления, повреждения насаждения и время:

Засуха (код 830).

Состояние насаждения: **Насаждение с нарушенной устойчивостью, Средневзвешанная категория насаждения (Кер.нас. = 2,53)**

1.6. Назначенные мероприятия:

Выборочная санитарная рубка (ВСР)

Исполнитель работ по проведению лесопатологического обследования: инженер-лесопатолог I категории отдела защиты леса и ГЛПМ филиала ФБУ "Рослесозащита" "ЦЗЛ Ставропольского края"

Ф. И. О. Алейникова Т.Г. Подпись

Дата составления документа: 19.10.2022



Абрис лесного участка
с обозначенными границами

Субъект Российской Федерации: Ставропольский край
Лесничество: Ставропольское городское
Урочище "Таманская лесная дача", квартал № 5, выдел № 16, площадь 8,6 га.
Вид мероприятия: ВСП

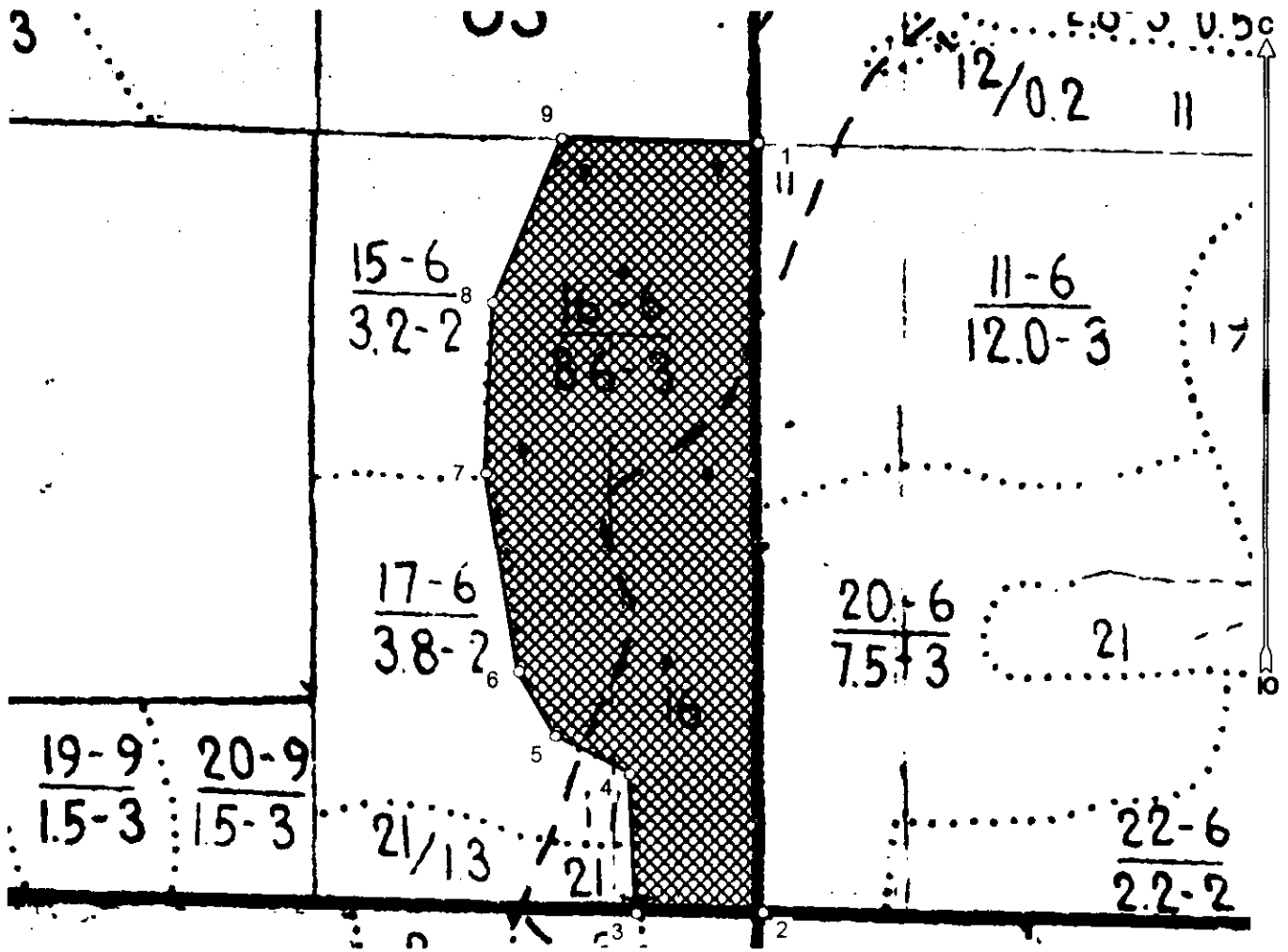
Масштаб 1:5000



Условные обозначения:

	границы назначаемых мероприятий
	поворотные точки
	схематическое расположение проходов площадей

Исполнитель: заместитель начальника отдела ЗЛ и ГЛПМ Т.Г.Алейникова
(должность, фамилия, инициалы, подпись)

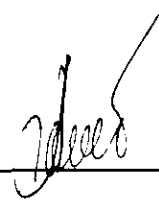

* в таблицах приведены магнитные углы
(магнитное склонение 0 / не задано)

Экспликация или координаты поворотных точек лесосеки:

Общая площадь: 8,6 га

Номера точек	Координаты точки	Румбы линий	Длина, м
1 - 2	41° 55' 31,29"; 45° 03' 04,63";	ЮВ 0,5°	537,1
	41° 55' 31,52"; 45° 02' 47,23";		
2 - 3	41° 55' 27,43"; 45° 02' 47,20";	ЮЗ 89,5°	89,6
	41° 55' 27,20"; 45° 02' 50,34";		
3 - 4	41° 55' 24,80"; 45° 02' 51,21";	СЗ 3,0°	97,0
	41° 55' 23,61"; 45° 02' 52,66";		
4 - 5	41° 55' 22,56"; 45° 02' 57,16";	СЗ 62,5°	58,9
	41° 55' 22,76"; 45° 03' 01,02";		
5 - 6	41° 55' 24,96"; 45° 03' 04,74";	СЗ 30,5°	51,8
6 - 7		СЗ 9,5°	140,9
7 - 8		СВ 2,0°	119,3
8 - 9		СВ 22,5°	124,3
9 - 1		ЮВ 88,5°	138,6

Размер ленты (круговой площадки) перече́та					Координаты начала, конца и поворотных точек лент перече́та/центров круговых площадок перече́та	
№ ленты (площадки)	длина, м	ширина, м	радиус, м	площадь, га		
1			11,3	0,04	45.051124°	41.924095°
2			11,3	0,04	45.050176°	41.925051°
3			11,3	0,04	45.049184°	41.923799°
4			11,3	0,04	45.048782°	41.924909°
5			11,3	0,04	45.048073°	41.924025°
6			11,3	0,04	45.047052°	41.925062°
Итого:				0,24		

Исполнитель: заместитель начальника отдела ЗЛ и ГЛПМ Т.Г.Алейникова
(должность, фамилия, инициалы, подпись)



* в таблицах приведены магнитные углы
(магнитное склонение 0 / не задано)

Дата составления 19.10.2022

Широта 45.04800

Долгота 41.92527

Место проведения *Ставропольское городское лесничество, урочище "Таманская лесная дача", квартал 5, выдел 16, площадь выдела 8,6 га.*

Вид мероприятия *Выборочная санитарная рубка (ВСР)*



Исполнитель работ по проведению лесопатологического обследования: заместитель начальника отдела защиты леса и ГЛПМ филиала ФБУ "Рослесозащита" "ЦЗЛ Ставропольского края"

ФИО Алейникова Т.Г.

Подпись

Тел.: 8 (8652) 94-41-84

Утверждаю

И.о. заместителя главы администрации г. Ставрополя,
руководителя комитета городского хозяйства
администрации г. Ставрополя,
первый заместитель руководителя комитета
городского хозяйства администрации г. Ставрополя

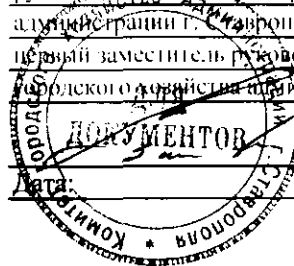

В.И. Кишкинев

Акт
лесопатологического обследования № 2022 - 10 / - 43

лесных насаждений Ставропольское городское лесничество (лесопарк)
Ставропольский край (субъект Российской Федерации)

Способ лесопатологического обследования:

1. Визуальный
2. Инструментальный

<input type="checkbox"/>
<input checked="" type="checkbox"/>

Место проведения

Участковое лесничество	Урочище (дача)	Квартал	Выдел	Площадь выдела, га	Лесопатологический выдел	Площадь лесопатологического выдела, га
-	Таманская лесная дача	5	17	3,8	-	-

Лесопатологическое обследование проведено на общей площади 3,8 га

Кадастровый номер участка: -
(только участки, предоставленные в постоянное (бессрочное) пользование, аренду)

Документ о праве пользования: -
(только документы о праве пользования, акты, вымер, или разрешения на пользование лесом)